

Panasonic

ÚJ
AQUAREA
TERMÉKCSALÁD
KIEMELKEDŐ
HATÉKONYSÁGÚ
HŐSZIVATTYÚ
TECHNOLÓGIA

2014–2015



ÚJ AQUAREA LEVEGŐ-VÍZ HŐSZIVATTYÚK 2014 - 2015



Panasonic – piacvezető a fűtés és a hűtés területén

A több mint 30 év tapasztalatnak köszönhetően, a világ több mint 120 országának kiszolgálásával a Panasonic kétségtelenül a légkondicionáló szektor egyik vezető vállalata.

A gyártó és K+F létesítményekből álló széles hálózatának köszönhetően a Panasonic olyan innovatív termékeket kínál, amelyek élvonalbeli technológiájuknak köszönhetően világszerte új mércét állítanak fel a légkondicionálók területén.

A globális jelenlétét folyamatosan kiterjesztő Panasonic csúcsmínőségű, nemzetközi termékeivel átlépi a földrajzi határokat.

100%-ig Panasonic: a teljes folyamatot kézben tartjuk

A vállalat világszerte az innováció terén is, ügyfelei életminőségének javítása érdekében több mint 91 539 szabadalmat jegyeztetett be. Sőt mi több, a Panasonic elkötelezte magát amellett, hogy piacvezető szerepét továbbra is megőrzi. A vállalat összesen több mint 200 millió kompresszort gyártott, a világban elszórta elhelyezkedő 294 gyáregységében. Biztos lehet a Panasonic hőszivattyúk kiemelkedő minőségében.

A Panasonic mindig is törekedett a tökéletességre, és ez tette nemzetközileg is piacvezetővé a lakóingatlanok, közepes méretű épületek (irodák, éttermek) és ipari méretű épületek fűtő- és hűtőrendszereinek telepítése terén. A Panasonic rendszerei maximális hatékonyságot biztosítanak, a legszigorúbb környezetvédelmi előírásokat is teljesítik, és megfelelnek napjaink legkorszerűbb építészeti követelményeinek is.

A Panasonic tisztában van azzal, hogy mekkora felelősség fűtő és hűtőrendszereket telepíteni. Ez a vállalat nyújtja a legjobb megoldásokat, ha fűtésről vagy hűtésről van szó.

heatingandcoolingsystems

Három Aquarea megoldás



5.08 COP

magas hatásfok

AQUAREA
HIGH PERFORMANCE

Aquarea High Performance alacsony energiafogyasztású otthonokba.

3 és 16 kW között

Alacsony hőmérsékletű radiátorokkal vagy padlófűtéssel felszerelt ház esetén a nagy teljesítményű Aquarea HP kitűnő megoldást kínál. A hőszivattyú önálló egységként, illetve a rendszerrel szemben támasztott követelményeknek megfelelően a meglévő gáz- vagy olajtűzelésű kazánnal kombinálva is használható. Ez az új megoldás ideális az alacsony energiafelhasználású háztartásokba.

1) A WH-MDC05F3E5 modellhez.



100%

teljesítmény
-15°C-nál

AQUAREA T-CAP

Aquarea T-CAP. 9 és 16 kW között

Amennyiben a névleges fűtőteljesítmény fenntartása a legfontosabb szempont, legyen akár -7 °C vagy -15 °C*, az általunk javasolt legjobb megoldás az Aquarea T-CAP hőszivattyú. Ez a hőszivattyú külső vízmelegítő bevonása nélkül képes elegendő kapacitást biztosítani a ház fűtéséhez, akár extrém alacsony hőmérsékletek esetén is. Az Aquarea T-CAP hatékonysága minden esetben kiemelkedő, fűtőteljesítménye még rendkívül alacsony külső hőmérséklet esetén is magas. Az Aquarea T-CAP segítségével mindig jelentős megtakarítás érhető el.



Előremenő
vízhőmérséklet
65 °C

HIGH TEMP
HEAT PUMP

Aquarea HT. 9 és 12 kW között

Hagyományos, magas hőmérsékletű (például öntöttvas) radiátorokkal felszerelt házakban az Aquarea HT Solution (Aquarea magas hőmérsékletű hőszivattyú) az ideális választás, hiszen az Aquarea HT 65 °C-os kilépő vízhőmérséklettel működik akár -20 °C-os külső hőmérséklet esetén is. Az Aquarea HT önmagában is képes a 65 °C-os víz előállítására.



Aquarea kültéri levegő hőszivattyúk

A Panasonic által kifejlesztett széles levegő-víz hőszivattyú terméksalád tagjai hatékonyan alakítják át az ingyenesen rendelkezésre álló levegőt, környezetbarát fűtési technológiát és meleg víz előállítását biztosítva Önnek. A ház külső falára szerelhető és bármilyen időjárási körülmények között – akár -20 °C-os hőmérséklet mellett is – megbízhatóan működő egység intelligens alternatívája az olaj, LPG és elektromos fűtési rendszereknek.



Választható

Aquarea Heat Pump Manager

Ez a környezetudatos és hatékony fűtés érdekében kifejlesztett, új generációs intelligens vezérlő egységekből álló terméksalád a Panasonic sokoldalú vezérlő egységének köszönhetően nem csak hőszivattyús rendszereinkhez, hanem a fűtési rendszerbe gázkazán, olajkazán és egyéb eszközökhöz is alkalmazható.



Választható

Fűtésvezérlő alkalmazás okostelefonra, táblagépre vagy számítógépre

A fűtésvezérlő alkalmazás lehetővé teszi a fűtési és melegvíz-rendszer vezérlését okostelefonról, táblagépről vagy számítógépről, akár otthon tartózkodik, akár másol.

A hőszivattyú KNX, Modbus vagy Zig Bee interfészen keresztül a ház automatizálási rendszerével is összeköthető.



Választható

Szuper nagyhatékonyságú: PAW-TE20/30/50E3HI

- Kiemelkedően hatékony tartály megoldás: kifejezetten a használati melegvíz-előállítás hatásfokának növelése érdekében.
- HI terméksalád:
- alacsony energiavesztés
- nagy hőcserélő felület a nagy hatásfok és a rövid vízmelegítési idő érdekében



Választható

Fűtésre és vízűre használható, nagy hatásfokú radiátorok

- 35 °C-os vízhőmérsékletre tervezett, nagy hatásfokú radiátorok
- Kombinált padlófűtés és radiátoros fűtés esetén nincs szükség két készletre.
- Mivel a termék hatékony, lehetőséget biztosít a hűtésre is, miközben továbbra is teljesíti a konstrukciós előírásokat.

Az alacsony energiafogyasztású ingatlanokhoz kifejlesztett Panasonic hőszivattyúk hűtés üzemmóddal is rendelkeznek



Választható

Hőszivattyú + HIT fotovoltaikus napelem

Fotovoltaikus napelemek - a legjobb megoldás a nagy megtakarítások kedvelőinek.

A hőszivattyú és a fotovoltaikus napelemek kombinációja tovább csökkenti az elektromos energia felhasználást, valamint a CO₂ kibocsátást. A Panasonic által kifejlesztett, egyedülálló HIT fotovoltaikus napelem technológiájának köszönhetően még több áramot termelhet négyzetméterenként, ami tovább növeli energia-megtakarítását.

ÚJ ÉPÜLETEKBE
ÉS ALACSONY
ENERGIAFELHASZNÁLÁSÚ
INGATLANOKBA



5.08 COP
magas hatásfok

AQUAREA
HIGH PERFORMANCE

AZ ÚJ AQUAREA
5 KW-OS MONOBLOKK



Alacsony energiafelhasználású ingatlanokba készült, új High Performance modell.

Maximális megtakarítás, maximális hatékonyság, minimális CO₂-kibocsátás, minimális helyigény

A Panasonic a nagy teljesítményigényű lakóingatlanok számára hozta létre az Aquarea split és monoblokk hőszivattyúkat.

Az időjárás viszontagságaitól függetlenül az Aquarea akár -20 °C-on is üzemel! Az új Aquarea bármilyen ingatlanban könnyedén üzembe helyezhető új, vagy már kiépített rendszerek részeként is.

Az új High Performance elősegíti az épületekre vonatkozó szigorú előírások teljesítését és az építési költségek csökkentését

A fűtés és a melegvíz-előállítás jelentősen befolyásolja egy ház energiafogyasztását. A hatékony Panasonic hőszivattyúkkal jelentősen csökkentheti háza energiafogyasztását.

Egy hagyományos ház teljes energiafogyasztása a Panasonic hőszivattyúk energiafogyasztásával összehasonlítva

EGY HAGYOMÁNYOS HÁZ TELJES
ENERGIAFOGYASZTÁSA¹

ENERGIAFOGYASZTÁS A
PANASONIC HŐSZIVATTYÚKKAL²

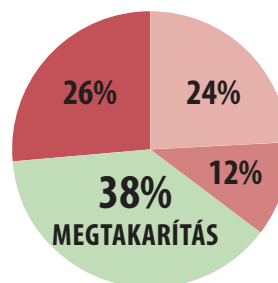
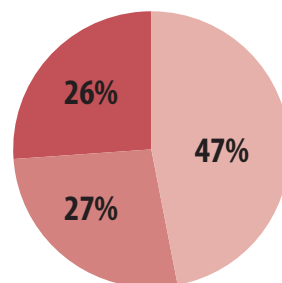

Fűtés
Használati meleg víz
Háztartási készülékek³

1. Forrás: IDEA, 2010-es európai értékek. Egy hagyományos ház fogyasztása: 80 kWh/(m².év).
2. Forrás: Panasonic, RT2012 szimuláció, egy Panasonic hőszivattyúval felszerelt ház éves fogyasztása: 50 kWh/(m².év). 3. Pl. hűtőszekrény, telefon, sütő, stb.

A termékcsalád főbb jellemzői

- Az „A” energiasztályú szivattyú jelentősen csökkenti az energiafogyasztást

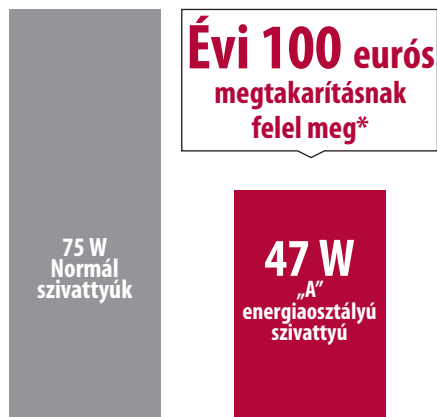

Új „A” energiasztályú szivattyú, állandó térfogatárammal (Dynamic Pump Control) az 5 kW-os monoblokk modellhez

Energiafogyasztás összehasonlítása - Normál szivattyúk az „A” energiasztályú szivattyúval szemben

* A német piaci adatok alapján: feltételezve, hogy a normál szivattyúkra vonatkozó adat a fogyasztás és az energiaköltség függvényében változhat.

- Az „A” energiasztályú szivattyú a víznyomást az igényekhez igazítja, ami alacsonyabb energiafogyasztást eredményez, csökkenti a szelepek zaját és egyszerűbbé teszi a telepítést.
 - -15 °C-os hőmérsékleten a teljesítmény fenntartása tartalék fűtőegység nélkül lehetséges, kiemelkedő hatásfoka még -15 °C-on is garantált
 - A távirányító számos új funkcióval bővült:
- Auto üzemmód, üdülési üzemmód, energiafogyasztás kijelzése
- A NAGY TELJESÍTMÉNYŰ SZIVATTYÚK MAGAS HATÁSFOKKAL IS RENDELKEZNEK

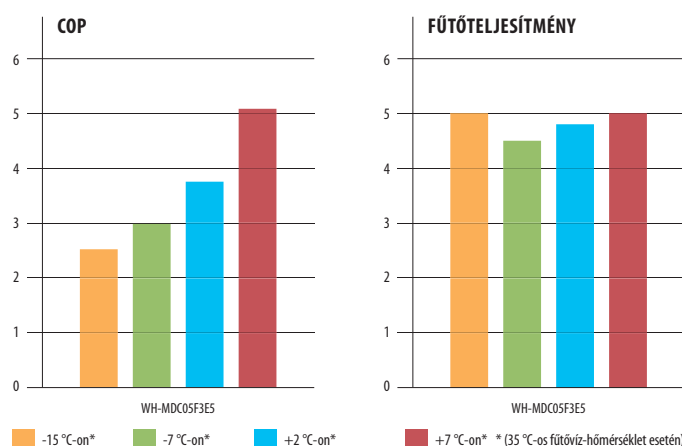

A Panasonic hőszivattyúval nincs szükség a hőszivattyú túlméretezésére a kívánt teljesítmény eléréséhez alacsony hőmérsékleten.

- Külön szoftver az alacsony energiafelhasználású ingatlanokhoz, amely lehetővé teszi 20 °C-os víz előállítását a hőszivattyúval. Ez a kis fűtési igényű évszakokban szükséges.
- Nincs szükség kiegészítő táglási tartályra, mivel a készülék egy 6 literes táglási tartályt tartalmaz
- Nincs szükség puffer tartályra, mert a Panasonic hőszivattyú inverteres kompresszorral rendelkezik, ami képes a teljesítmény szabályozására. (Kérjük, hogy a szerviz kézikönyvben ellenőrizze a körben szükséges minimális vízmennyiséget)
- A hőszivattyú egy 3 kW-os elektromos fűtőbetétet tartalmaz
- A Panasonic hőszivattyúk akár -20 °C-os külső hőmérséklet esetén is működnek, és kiegészítő fűtés nélkül akár -15 °C-ig biztosítják a szükséges teljesítményt
- A Panasonic hőszivattyúk nagyon csendesek, és éjszakai üzemmódban még kisebb zajt bocsátanak ki. Tekintse meg zajkalkulátorunkat a www.panasonicproclub.com oldalon.

Különös figyelmet szenteltünk a zajszintnek - A Panasonic által kifejlesztett éjszakai üzemmód akkor csökkenti a zajt, amikor igazán szükséges.

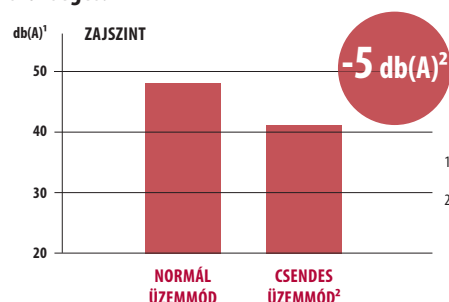

1. A hangnyomás mérése a kültéri egységtől 1 m-re, 1,5 m-es magasságban került sor.
2. Normál üzemi körülmények között, fűtési üzemmódban +7 °C-on (35 °C-os fűtővíz-hőmérséklet esetén) két ventilátoros kültéri egységek esetén. Egy ventilátoros kültéri egységeknel éjszakai üzemmódban a zajszint 3 dB(A)-val alacsonyabb.

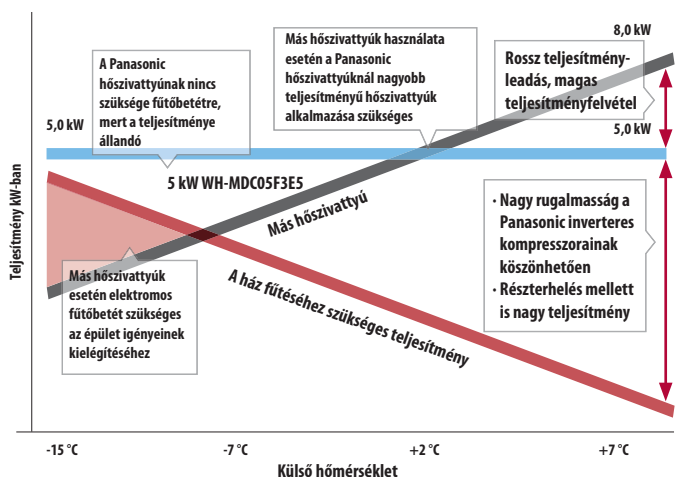
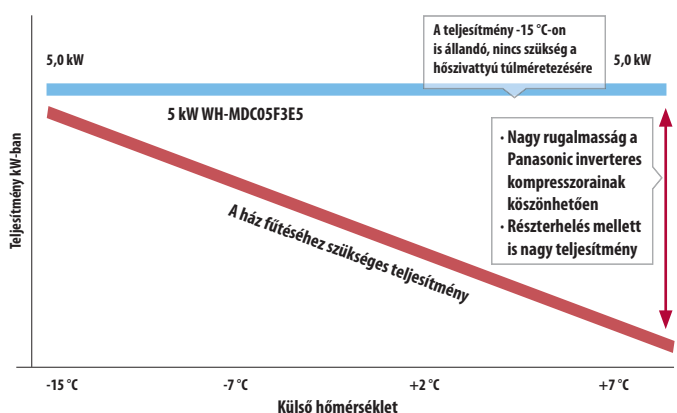

**AZ ÚJ T-CAP:
RENDKÍVÜL
ALACSONY
HŐMÉRSÉKLETEN
IS HASZNÁLHATÓ**



100%
teljesítmény
-15°C-nál

AQUAREA T-CAP

**ÚJ AQUAREA
16 KW-OS SPLIT**



Az új T-CAP: rendkívül alacsony hőmérsékleten is használható. Az „A” energiasztályú szivattyú használata az iparágban elérhető legnagyobb energia-megtakarítást eredményezi!

A teljes T-CAP termékcsalád alkalmas a régi gáz- vagy olajkazánok kiváltására, de új kialakítású rendszerként, padlófűtéssel és alacsony hőmérsékletű radiátorokkal, vagy akár fan-coil fűtőrendszerrel kombinálva is kiválóan üzemeltethető.

A termékcsalád egyes tagjai a hatékonyság növelése és a környezeti hatás minimalizálása érdekében, szolár készlethez is csatlakoztathatók. A fűtés pontosabb vezérlése és felügyelete érdekében a rendszerhez termosztát is csatlakoztatható.

- A T-CAP a Total Capacity (teljes kapacitás) rövidítése. Ez a készülékcsalád külső elektromos rásegítő fűtés nélkül is képes a névleges teljesítmény fenntartására, akár -15 °C-os külső hőmérséklet esetén is.
 - Magas fűtőteljesítmény alacsony külső hőmérséklet esetén is.
 - 16 kW-os teljesítményét akár -15 °C-os külső hőmérséklet esetén is biztosítja
- Számos új funkció: Auto üzemmód, üdülési üzemmód, energiafogyasztás kijelzése.

Az új T-CAP készülékcsalád a 16 kW-os szivattyúval bővült.

Az új 16 kW-os modell teljes 16 kW-os teljesítményét akár -15 °C-os külső hőmérséklet esetén is biztosítja.

Az 16 kW-os modell tökéletesen alkalmas házakba vagy kereskedelmi létesítményekben, utólagos felszerelésre, fűtésre és hűtésre, valamint használati meleg víz előállítására.

Az új Aquarea T-CAP. Nagy hatékonyság és jelentős teljesítménynövekedés alacsony külső hőmérséklet mellett

Nagyobb fűtőteljesítmény (16 kW)

Nagyobb energia-megtakarítás, „A” energiasztályú szivattyúval.

Új funkciók:

Auto üzemmód, üdülési üzemmód, energiafogyasztás kijelzése, új jégmentesítési beállítás, betonszártási üzemmód, hűtés üzemmód zárolása és szivattyú fordulatszámának szabályozása.

Alkalmazási területek

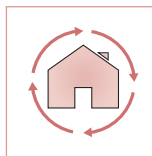

Házakba, utólagos felszereléshez

A nagy hatékonyságú, 16 kW-os T-CAP alkalmas a költséges gáz- vagy olajkazánok kiváltására, vagy a Heat Pump Manager segítségével akár bivalens üzemmódban (hőszivattyú és a meglévő gáz- vagy olajkazán együttes működésével) is üzemeltethető. Még több információ a www.panasonicproclub.com weboldalon.

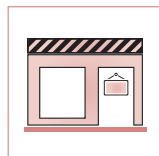

Kereskedelmi létesítményekbe

A széles teljesítményskálájú - 9 kW és 45 kW közötti - termékek Heat Pump Managerrel is kiegészíthetők. Ráadásul a Heat Pump Managerhez mostantól akár öt hőszivattyú is csatlakoztatható.

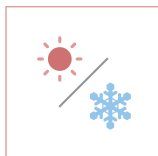

Fűtés és hűtés üzemmódhoz

A 16 kW-os modell 55 °C-ra tudja melegíteni a vizet és akár -20 °C-os hőmérséklet esetén is használható. A hűtési üzemmód a távirányítóról bekapcsolható és akár +5 °C-ra képes lehűteni a vizet.

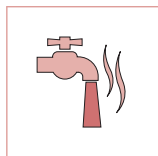

Fűtéshez és használati meleg víz előállításához

A hatékony használati melegvíz-tartályok nagy mennyiségű meleg víz tárolását teszik lehetővé (például pezsgőfürdő vagy fürdőkád ellátására). Minden tartályunk legionella vírus elleni védelemmel és egy 3 kW-os tartalék fűtőbetéttel rendelkezik.

A leghatékonyabb fűtés optimalizáló rendszer

A Panasonic hőszivattyúk maximális COP értéke +7 °C-on 4,85, ennek köszönhetően sokkal hatékonyabbak a fosszilis tüzelőanyaggal működő kazánoknál, gázkazánoknál és elektromos fűtőberendezéseknél.

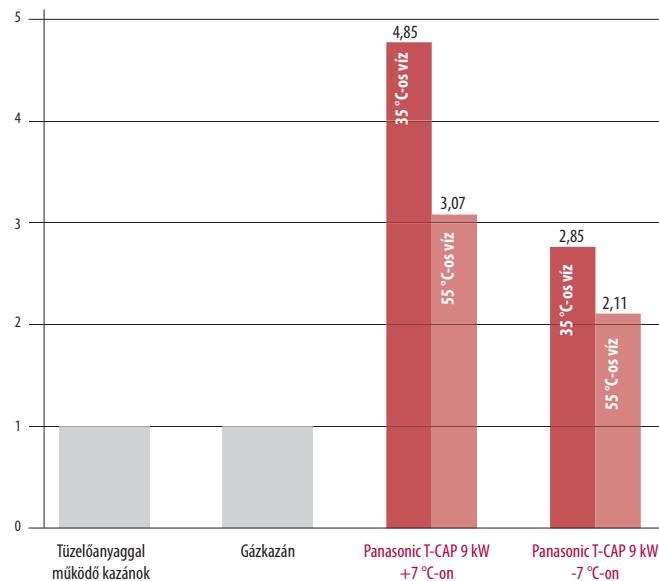

Nagyobb energia-megtakarítás, „A” energiasztályú szivattyúval.

Az Aquarea T-CAP -15 °C-ig megtartja névleges teljesítményét

A T-CAP készülécsalád külső elektromos rásegítő fűtés nélkül is képes a névleges teljesítmény fenntartására, akár -15 °C-os külső hőmérséklet esetén is. A T-CAP bármely külső hőmérséklet, vagy bármilyen vízhőmérséklet esetén képes kiemelkedő hatékonyságot biztosítani. A Panasonic most az új, háromfázisú 16 kW-os modellel bővítette a készülécsaládot.

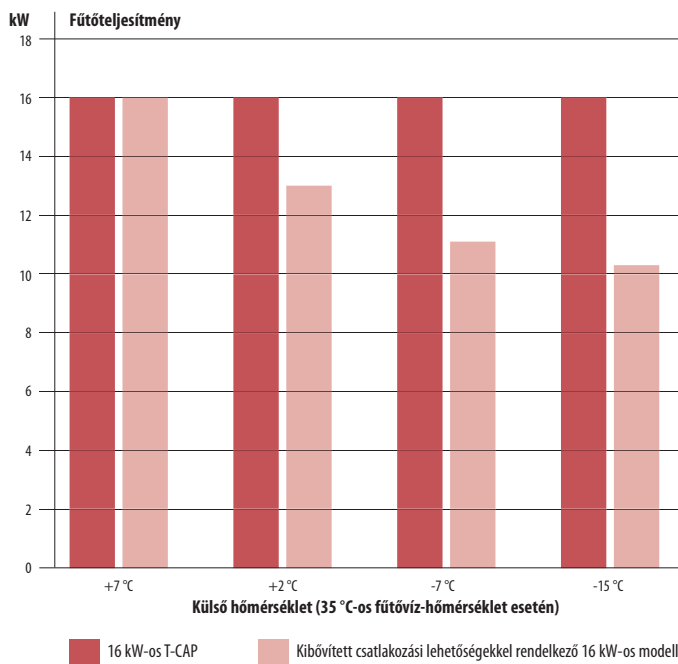

- A tartalék fűtőbetét teljesítménye választható (3/6/9 kW)
- A hűtés üzemmód szoftveresen aktiválható*

* Ezt az aktiválást csak szervizpartner vagy a beszerelést végző szakember végezheti el

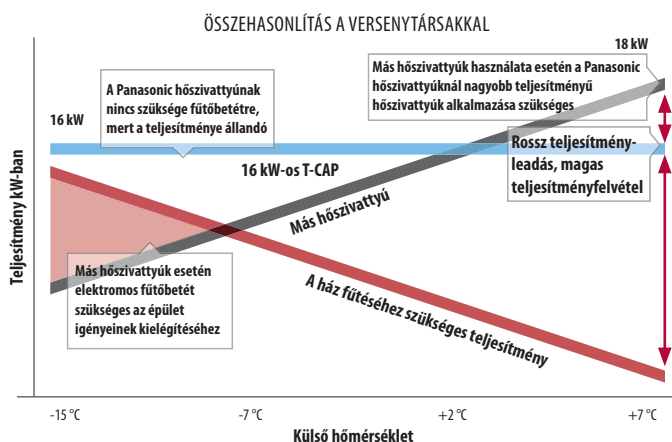
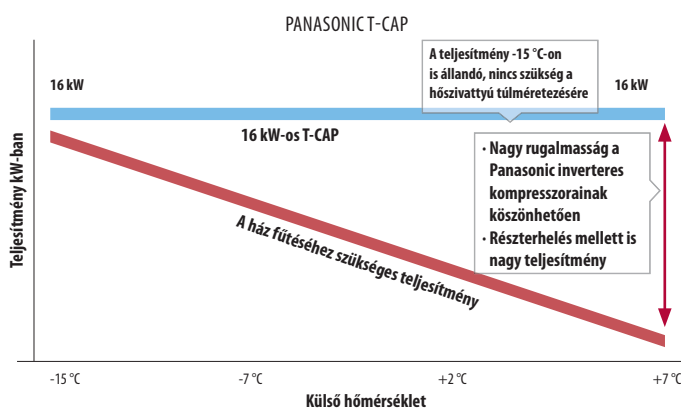



Aquarea HT: Nagy megtakarítás és alacsony CO₂-kibocsátás

A hagyományos fűtési rendszerek helyett alkalmazott Aquarea HT egyértelmű előnyöket kínál: minimális üzemeltetési költség és CO₂-kibocsátás. A Panasonic hőszivattyúk sokkal hatékonyabbak a gázkazánoknál, ezért hozzásegítik Önt a házával kapcsolatban kitűzött energiafogyasztási célok egyszerűbb eléréséhez.

Éves megtakarítás az Aquarea HT használatával

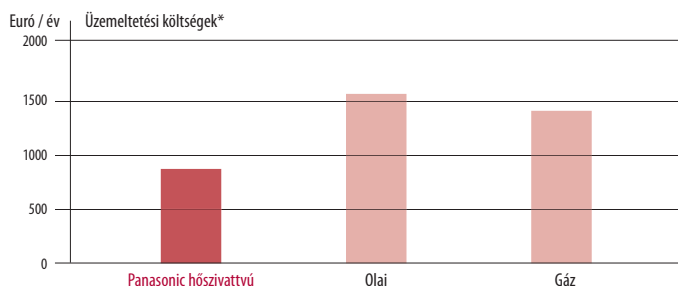

* Egy 170 m²-es házzal és 40 W/m² energiavesztéssel számolva, közép-európai időjárási körülmények között, -10 °C-os legalacsonyabb külső hőmérséklettel.

Egyszerű telepítés

A levegő hőszivattyúk egyszerűen telepíthetők. Sem kéményre, sem gázcsatlakozásra, sem olajtartályra nincs szükség. Telepítésükhöz mindössze egy szabványos elektromos tápcsatlakozó szükséges. Az Aquarea hőszivattyúk gyorsan el is indíthatók.



A Panasonic Aquarea HT alacsony hőmérsékleten is kiemelkedően nagy hatásfokkal rendelkezik

Intelligens bivalens üzem

Az Aquarea HPM (Heat Pump Manager) használatával a különböző hőforrások kombinálhatók, és mindig a felhasználó igényeinek leginkább megfelelő forrás használható. Ez az intelligens vezérlés mindig meghatározza az ideális hőforrást.

Így a gáz- vagy olajkazan és a hőszivattyú kombinált használata esetén az Aquarea HPM egyszerűen a legjobb megoldást kínálja.



Hőszivattyú + kazánvezérlés használati melegvíz-előállítással, PAW-HPM12ZONELCD-U

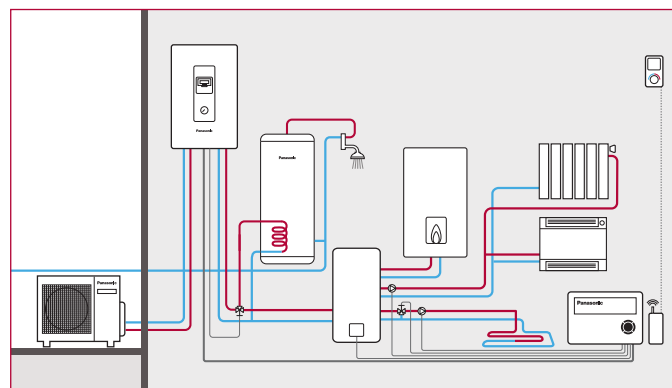

Új használati meleg víz tartály PAW-TD20B8E3-NDS puffer tartállyal

Az utólagos felszereléshez tervezett, új 200 literes használati melegvíz-tartály és 80 literes puffer tartály gyorsan és ideálisan beépíthető a meglévő rendszerekbe. A Panasonic kifejlesztett egy új tartályt, amelyben egy 80 literes puffer tartály és egy 200 literes használati melegvíz-tartály található. Ez a tartály egy 3-utas szelepet és egy A'' energiaosztályú szivattyút is tartalmaz. Egyszerűen telepíthető, esztétikus megjelenésű, hatékony megoldást kínál a használati meleg víz előállítására és fűtésre.

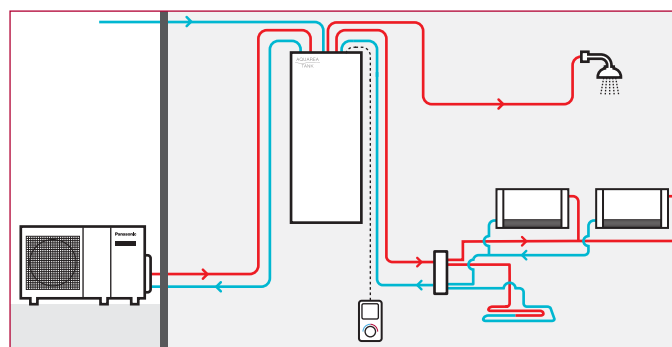



IDEÁLIS MEGOLDÁS
KISKERESKEDELMI
EGYSÉGEK
ÉS ÉTTERMEK SZÁMÁRA
80 KW-OS
TELJESÍTMÉNY

ÚJ AQUAREA
16 KW-OS SPLIT



Aquarea kereskedelmi megoldások a maximális megtakarítás eléréséhez

A hatékony Panasonic hőszivattyúkkal jelentősen csökkentheti vállalkozása energiafogyasztását. A levegő hőszivattyús technológia legújabb fejlesztései (köztük az egy egységből álló, kompakt rendszerek) ideális megoldást kínálnak otthoni és kereskedelmi célra egyaránt. Ezek a helytakarékos, hatékony energia-felhasználású fűtési rendszerek, egyszerűen telepíthetők lakásokba, házakba és kereskedelmi létesítményekbe.

A nagy hőtermeléssel járó vállalkozásoknál (például éttermekben) pedig az Aquarea hőszivattyús rendszer telepítésével lehetővé válik a veszteséghő felhasználása, ami még tovább javítja az energiahatékonyt.

Magas hatásfokú „zöld” fűtés a Panasonic új levegő-víz hőszivattyús rendszereivel

A hagyományos elektromos fűtéshez képest a Panasonic Aquarea hőszivattyú 80%-os megtakarítást biztosít. A 5 kW-os Aquarea rendszer COP értéke például 5,08. Ez 4,08-cal több, mint amit egy hagyományos elektromos fűtési rendszer biztosítani tud, melynek COP értéke maximum 1. Ez 80%-os* megtakarítást jelent. Az energiafogyasztás tovább csökkenthető, ha az Aquarea rendszerhez fotovoltaiukus napelemeket csatlakoztatnak.

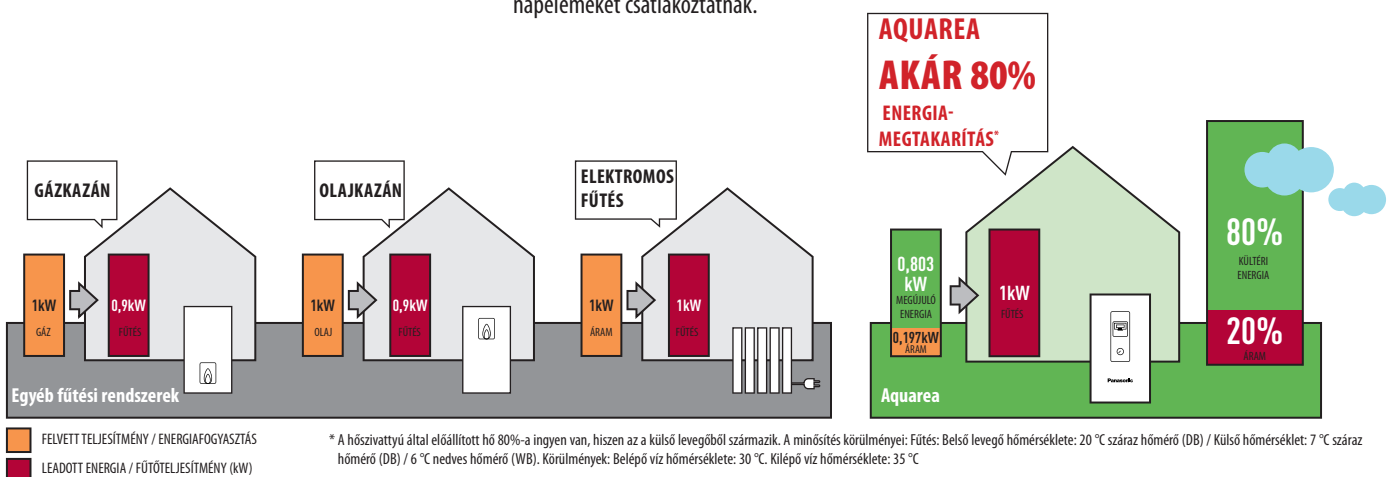

Alakítsa ki rugalmasan a ház fűtési rendszerét!

Egyszerűen csatlakoztatható meglévő rendszerhez

- Fan-coil egységek
- Padlófűtés
- 4-utas és 2-utas konvektorok
- Használati melegvíz-tartályok

Főbb tulajdonságok:

- Nagy hatásfok
- Nagyon jó részterhelés-szabályozás
- Kaszkád működés a rendszer nagyobb tartóssága érdekében

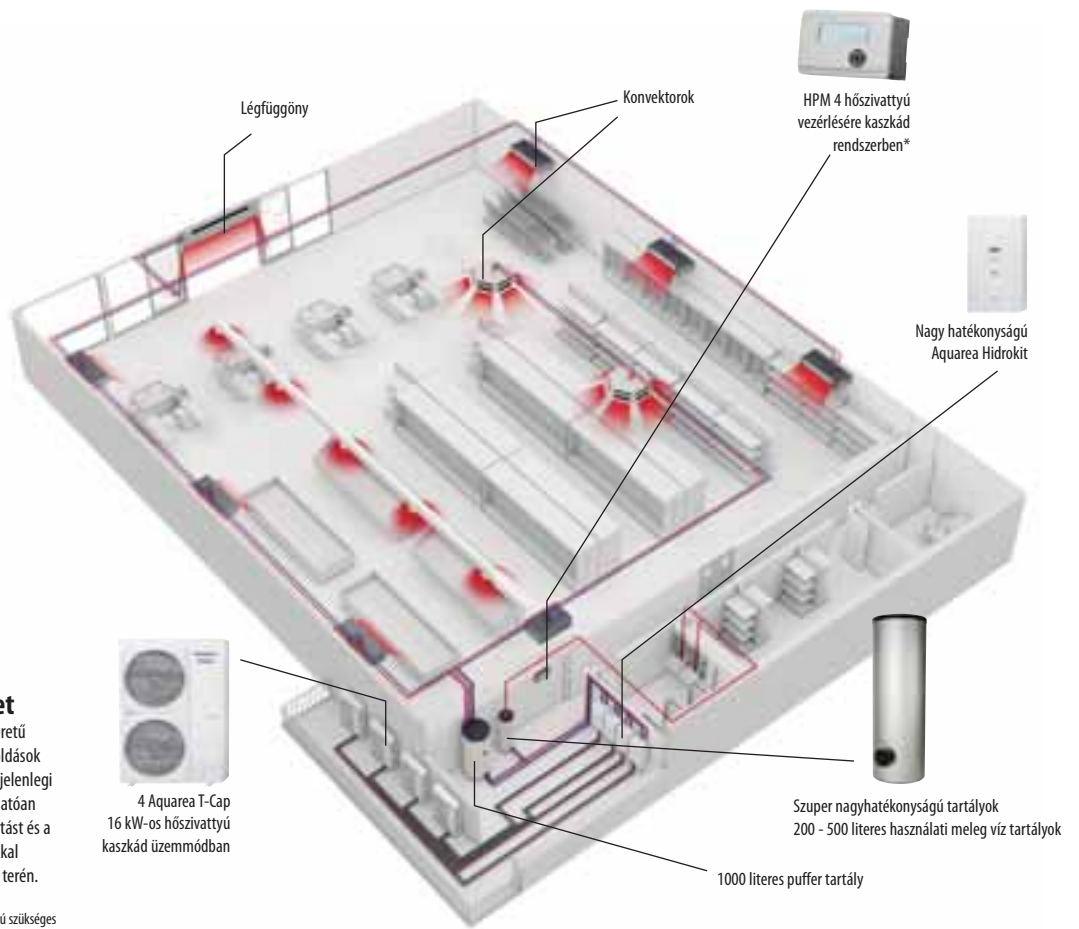

Aquarea-val felszerelt szupermarket

A hőszivattyús technológia skálázható, vagyis többféle méretű épületbe felszerelhető, így kis és nagy méretű fűtési megoldások kialakítására egyaránt alkalmas. A technológia ráadásul a jelenlegi technológiákkal összehasonlítva környezetbarát, kimutathatóan csökkenti az energiafelhasználást és a károsanyag-kibocsátást és a legtöbb esetben a költségeket is; a fosszilis tüzelőanyagokkal szemben megtakarítást biztosít az üzemeltetési költségek terén.

* 1 HPM 3 hőszivattyú vezérlésére alkalmas; ebben az esetben 2 hőszivattyú szükséges

Főbb tulajdonságok:

- Hatékony melegvíz-készítés
- Rövid megtérülési idő
- Egyszerű vezérlés
- Kaszkád működés a rendszer nagyobb tartóssága érdekében

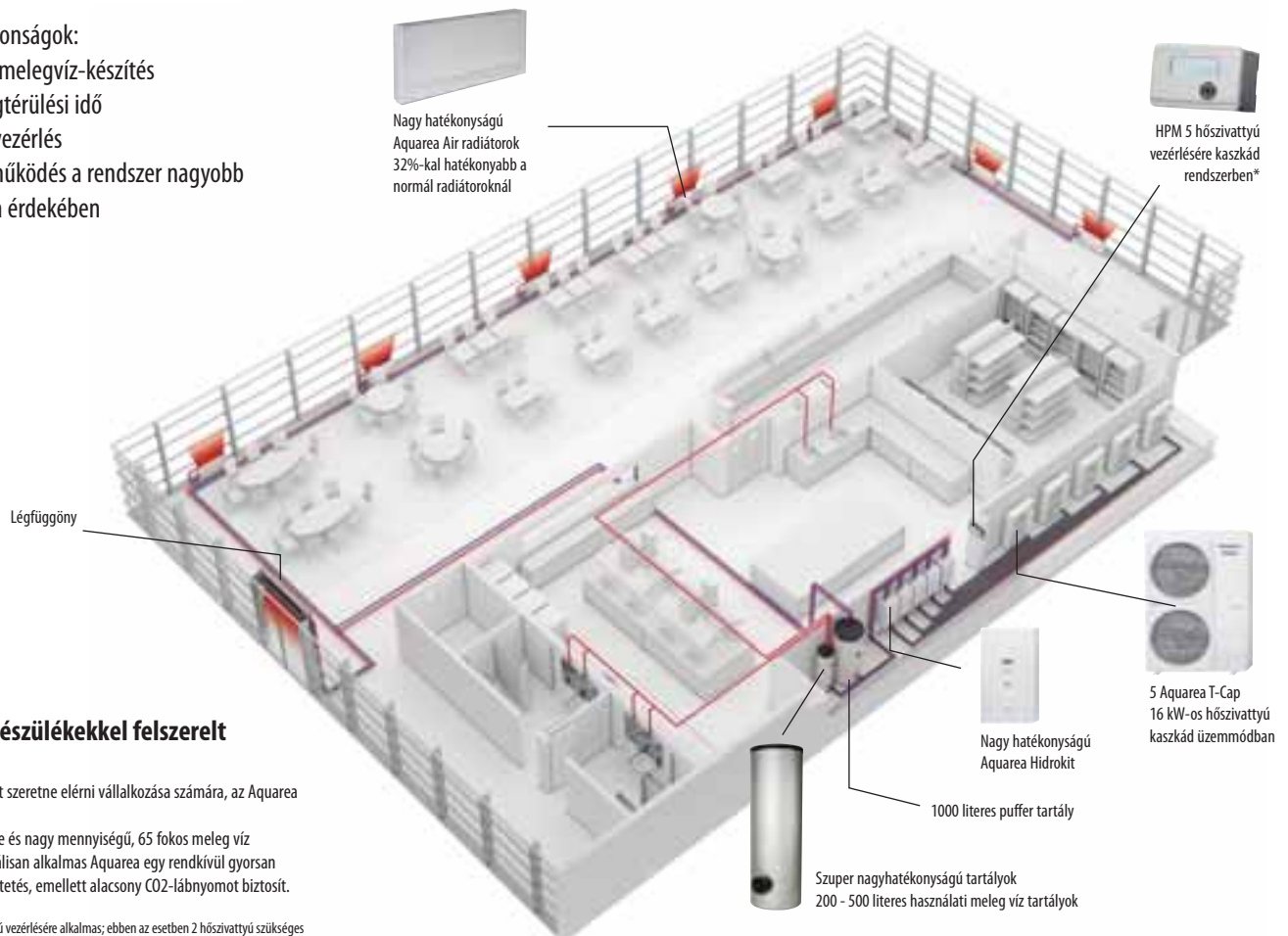

Aquarea készülékekkel felszerelt étterem

Ha megtakarítást szeretne elérni vállalkozása számára, az Aquarea kitűnő választás!

A fűtésre, hűtésre és nagy mennyiségű, 65 fokos meleg víz előállítására ideálisan alkalmas Aquarea egy rendkívül gyorsan megtérülő befektetés, emellett alacsony CO2-lábnyomot biztosít.

* 1 HPM 3 hőszivattyú vezérlésére alkalmas; ebben az esetben 2 hőszivattyú szükséges



ÚJ ALL IN ONE
KOMPAKT ÉS
EGYSZERŰEN
BESZERELHETŐ

1 Kiemelkedően hatékony megoldás

2 Egyszerű telepítés

3 „A” energiaosztályú szivattyú

4 Tartalmazza a 200 literes tartályt

5 A HPM távirányítóval
egyszerűen integrálható



10 ÉV GARANCIA
A ROZSDAMENTES
ACÉL TARTÁLYRA

Új All in One*

Új All in One hővisszanyerő modul + 200 literes tartály

A Panasonic kifejlesztett egy rendkívül hatékony és egyszerűen telepíthető megoldást.

A Panasonic kifejlesztett továbbá egy vezérlőkből álló termékcsaládot, amely 2 fűtési zóna, bivalens és kaszkád rendszerek vezérlését teszi lehetővé.

Termékcsalád

3, 5, 7, 9 kW-os 12, 14, 16 kW-os egyfázisú és 9, 12, 14, 16 kW-os háromfázisú modellel

*Előzetes formaterv. A formaterv jelentősen változhat.

Nagy hatékonyságú megoldás

A Panasonic legjobb megoldása:

- Kitűnő rozsdamentes acél tartály, vastag szigeteléssel az energiavesztés csökkentése érdekében
- Nagy hőcserélő felület a hatékonyság növelése érdekében
- Nagy teljesítményű Aquarea hidraulikus egység vízmelegítéshez.

Csatlakozási lehetőségek

3 távirányító is beépíthető*

- Új távirányító. Új funkciók a felhasználók számára:
 - Auto üzemmód fűtés és hűtés üzemmódhoz
 - Energiafogyasztás kijelzése
 - Üdülési üzemmód beállítása
- A Heat Pump Manager több mint 600 beszerelési variációt biztosít (2 zónás vezérlés, bivalens, üzemmód. stb.)
- Heat Pump Manager érintőképernyős LCD kijelzővel

All in One tartály + beltéri egység	Kültéri egység csatlakoztatása
WH-ADC0309G3E5	WH-UD03EE5
	WH-UD05EE5
	WH-UD07FE5
	WH-UD09FE5
WH-ADC1216G6E5	WH-UD12FE5
	WH-UD14FE5
	WH-UD16FE5
	WH-UX09FE5
	WH-UX12FE5
	WH-UX16FE5
WH-ADC0916G9E8	WH-UD09FE8
	WH-UD12FE8
	WH-UD14FE8
	WH-UD16FE8
	WH-UX09FE8
	WH-UX12FE8
	WH-UX16FE8
	WH-UX16FE8



Aquarea All in One split (inverter)

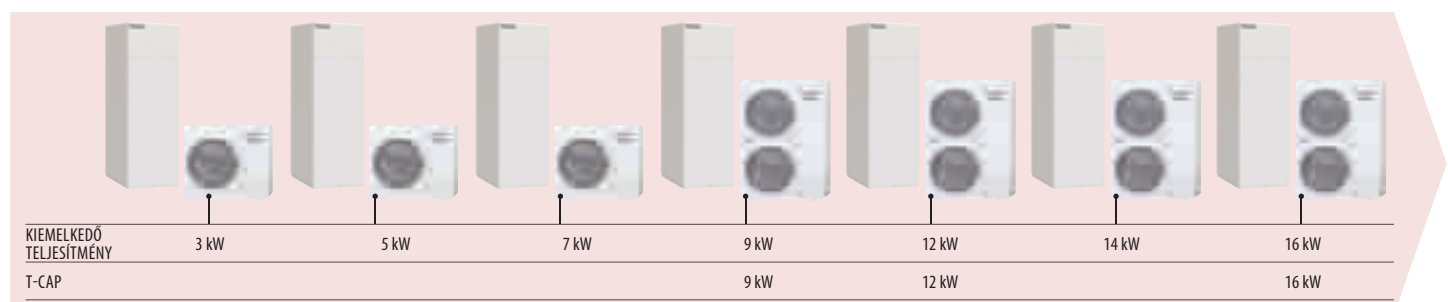

ÚJ AQUAREA TÁVIRÁNYÍTÓ



Új távirányító. Új funkciók

A Panasonic 2014-ben bemutatta új távirányítóját, amely nagyobb teljesítményt, kényelmesebb kezelhetőséget és maximális megtakarítást biztosít.

Új funkciók a telepítést végző szakemberek számára

- Betonszáritási üzemmód padlófűtéshez
- Hűtési üzemmód rögzítése
- 7 sebességfokozatú, „A” energiaosztályú szivattyú

Betonszáritási üzemmód padlófűtéshez: Az üzemmód szoftveres vezérléssel lehetővé teszi a padlófűtés hőmérsékletének lassú növelését.

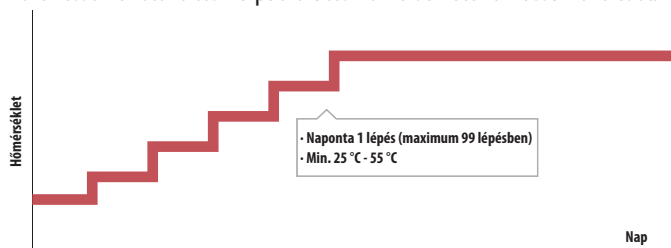

Fűtés és hűtés üzemmód: A hivatalos szervizpartner vagy a beszerelést végző hivatalos szakember a távirányító segítségével egy speciális művelettel a helyszínen engedélyezheti a hűtés üzemmódot.

7 sebességfokozatú szivattyú: A szivattyú fordulatszáma a távirányítón beállítható

Új átkapcsolási pont a távirányítón

Jobb kezelőfelület:

1. Üdülési üzemmód hozzáadása
2. Áramfogyasztás hozzáadása

LCD kijelző:

1. Az LCD kijelző méretének növelése az üzemmód bal és jobb oldalon történő kijelzéséhez
2. AUTO üzemmód hozzáadása és a jégtelenítés kijelzésének eltávolítása (a HEAT felirat villogásával)
3. A „not available” felirat helyett EXT SW OFF
4. kWh és óra hozzáadása

Gomb:

5. Üdülés gomb hozzáadása
6. A kényszerítés (FORCE) és a hibanyugtázás (ERROR RESET) gomb helyzetének felcserélése

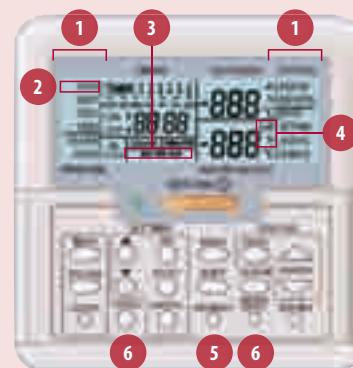

Új funkciók a végső felhasználók számára

- Auto üzemmód fűtés és hűtés üzemmódhoz
- Energiafogyasztás kijelzése
- Üdülési üzemmód beállítása

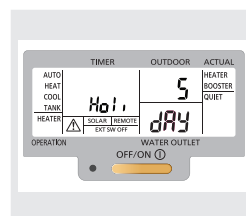
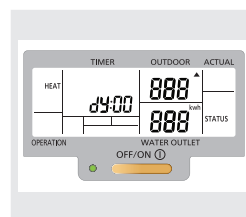

Auto üzemmód: Automatikus átkapcsolás fűtésről hűtésre a külső hőmérséklet függvényében.

Energiafogyasztás: Kijelzi a hőszivattyú energiafogyasztását fűtés, hűtés és használati meleg víz szerinti megoszlásban, valamint mutatja a teljes fogyasztási értéket.

Üdülési üzemmód: Lehetővé teszi, hogy az üdülés után a rendszer visszaálljon a beállított hőmérsékletre.

Új formatervezésű beltéri egység

- Új, 7 sebességfokozatú, „A” energiasztályú szivattyú
- 10 literes tágulási tartály
- Választható tartalék fűtőbetét (3/6/9 kW-os)



• 10 literes TÁGULÁSI TARTÁLY
• 3/6/9 KW-OS ELEKTROMOS FŰTŐBETÉT
• „A” ENERGIAOSZTÁLYÚ SZIVATTYÚ

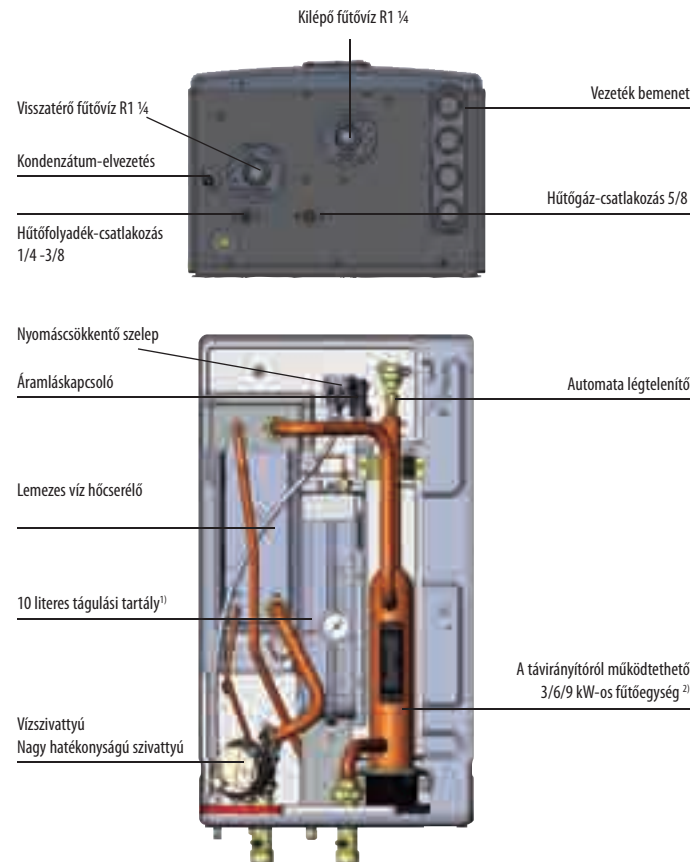

1) A 3 kW-os, 5 kW-os és 6 kW-os modellek esetén a tartály térfogata 6 liter.

2) A 7 és 9 kW-os modellek esetén a fűtőbetét teljesítménye 3 kW, a 12, 14 és 16 kW-os egyfázisú modellek esetén 6 kW, a 12, 14 és 16 kW-os háromfázisú modellek esetén 9 kW.

Inverter + kompresszor a még kiemelkedőbb hatásfok érdekében

Több mint 200 millió kompresszor eladásával a Panasonic bizonyította piacvezető pozícióját, valamint hőszivattyúi kiváló minőségét és megbízhatóságát. A Panasonic Inverter+ kompresszor rendszerével akár 30%-os energiamegtakarítás érhető el a hagyományos inverter nélküli rendszerekhez képest. A Panasonic inverteres kompresszora segítségével a hőszivattyú mindig a legjobb hatásfokon termel hőt, és a teljesítményt mindig megfelelően állítja be.



Az inverteres hőszivattyúk előnyei. Az inverteres és nem-inverteres hőszivattyúk összehasonlítása.

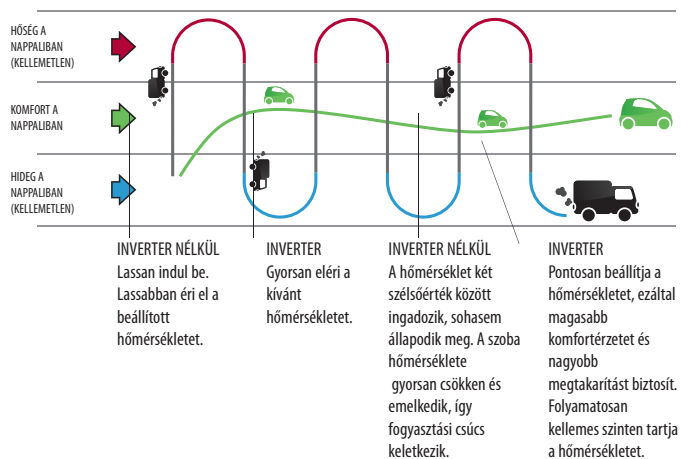



AKÁR 120%-KAL
TÖBB INGYENES
ÁRAM
FELHASZNÁLÁSA*



HPM

Ingyenes fűtés és használati melegvíz-készítés

A Panasonic kifejlesztett egy innovatív algoritmust a HPM (Heat Pump Manager) számára, amelynek köszönhetően a hőszivattyú jóval nagyobb arányban képes a csatlakoztatott fotovoltaikus napelemek által előállított villamos energia felhasználására. A hőszivattyú a komfortérzet csökkentése nélkül figyelembe veszi a napelemes rendszer által előállított villamos energiát a fűtési rendszer és a használati melegvíz-termelés során.

A HPM (Heat Pump Manager) az alábbi tényezők alapján vezérli a hőszivattyú működését:

- A napelemes rendszer által termelt energia
- A ház energiaigénye, pl. ha a mosógép működik, a hőszivattyú a teljes energiafogyasztás nettó növelésének elkerülése érdekében nem használja a napelemes rendszer energiáját, ezzel maximális hatékonyságot biztosít.
- A ház fűtési igénye (nagy elektromos áramtermelés esetén a ház 1-2 fokkal túlmelegíthető, alacsony elektromos áramtermelés esetén a hőmérséklet 1-2 fokkal csökkenthető).

Mivel a használati melegvíz-előállítás összekapcsolódik a napelemes rendszer által történő áramtermelés szintjével, ha az áramtermelés túl alacsony, a hőszivattyú a maximális komfortérzet fenntartása érdekében egy megadott (a felhasználó által beállítható) ideig elindítja a normál folyamatot.

A legfontosabb tulajdonságok

- Akár 120%-kal növeli a napelemes rendszer által termelt energia felhasználását
- A napelemes rendszer áramtermelésének függvényében, a ház elektromos energiafogyasztási igényének figyelembe vételével vezérli a hőszivattyú energiafogyasztását.
- Az innovatív algoritmus a külső hőmérséklet és az épület energiaigénye alapján kiegyensúlyozza a hőszivattyú fogyasztását és a ház komfortját.
- A hőszivattyú felügyeleti rendszer egyszerűen illeszthető a napelemes rendszerhez.

*Új házon elvégzett szimulációk eredményei (lásd a következő oldalon)

Összehasonlítás új épület esetén 120%-kal több ingyenes áram felhasználása

A HPM 352 kWh-ról 775 kWh-ra növelte a hőszivattyú által felhasznált, fotovoltaikus rendszer által megtermelt energia éves mennyiségét.
A szimulációk eredményei:

Új épület Frankfurtban (optimalizálás nélkül)

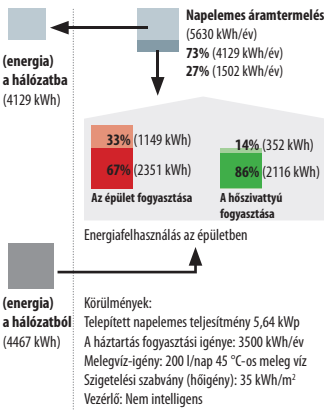

Új épület Frankfurtban (optimalizált, takarékos)

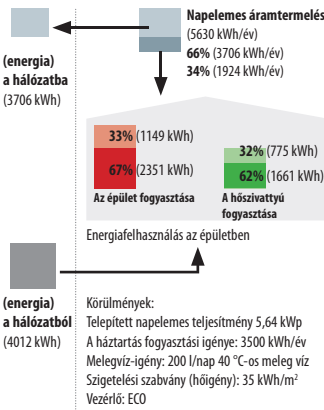

Összehasonlítás régi épület esetén 71%-kal több ingyenes áram felhasználása

A HPM 526 kWh-ról 898 kWh-ra növelte a hőszivattyú által felhasznált, fotovoltaikus rendszer által megtermelt energia éves mennyiségét.
A szimulációk eredményei:

Régi épület Frankfurtban (optimalizálás nélkül)

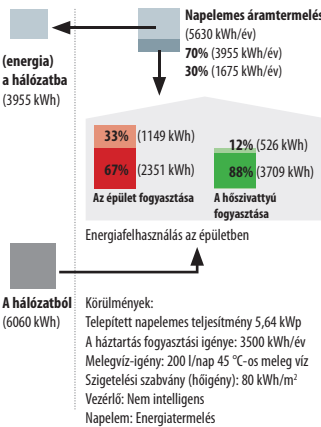

Régi épület Frankfurtban (optimalizált, takarékos)

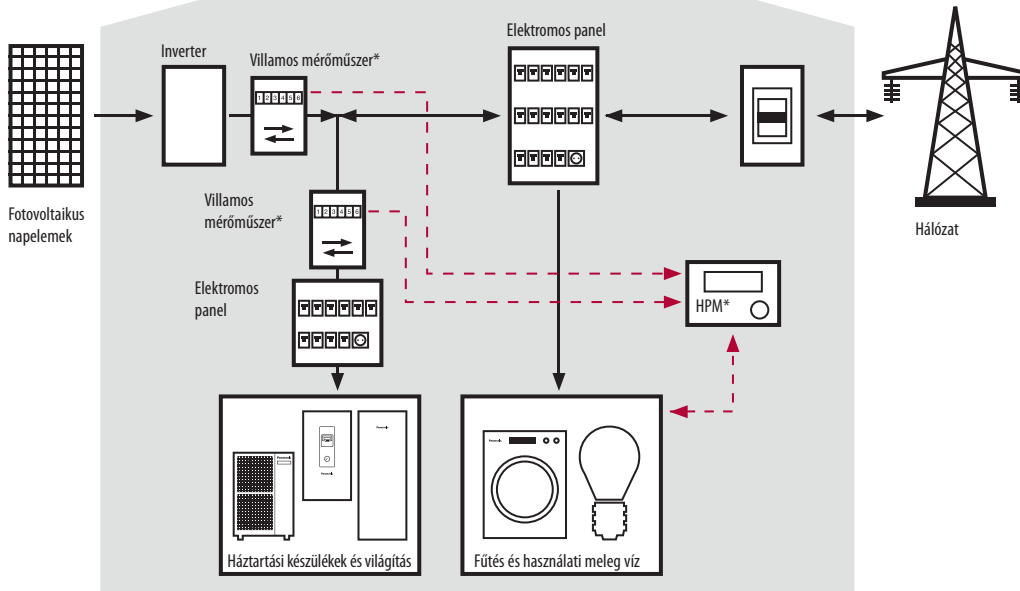
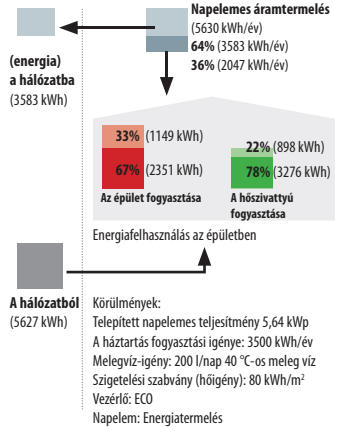

Napelem + hőszivattyú vezérlés

Hogyan hozható létre hozzáadott érték a napelem és a hőszivattyú kombinációjával?

- A hőszivattyú optimalizálása a napelemes áramtermelés figyelembe vételével
- Amikor a napelemes rendszer elegendő energiát termel a hőszivattyú fogyasztásának kielégítéséhez, a Tartály üzemmód kényszerítésével a használati meleg víz 55 fokról 65 fokra melegszik
- Ha a rendszer puffer tartályt is tartalmaz, a puffer tartály hőmérséklete 1-5 fokkal emelkedik, illetve 55 °C-ra nő.

*Áramellátás a Panasonic-PAW-HPM-Solar készlettel (HPM + 2 elektromos Retor***)

Napelem+hőszivattyú normál kombinációja. Miért tudja a Panasonic HPM 120%-kal növelni a napelem+hőszivattyú kombinált teljesítményét?

Jellemző elektromos áramtermelési -és fogyasztási profil a Panasonic HPM NÉLKÜL

Hőmérséklet az épületben: 21 °C +/- 2 °C

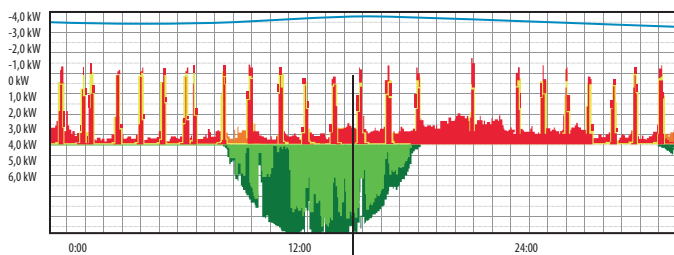

- A ház és a hőszivattyú által felhasznált összes elektromos áram
 - A ház és a hőszivattyú által felhasznált napelemes áram
 - A hálózatra adott napelemes áram
 - A hőszivattyú által felhasznált áram
- A hőszivattyú fogyasztásának optimalizálása nélkül a termelés és a fogyasztás csak 13%-ban fed egymást

Jellemző elektromos áramtermelési -és fogyasztási profil a Panasonic HPM-mel optimalizálva

Hőmérséklet az épületben: 21 °C +/- 2 °C

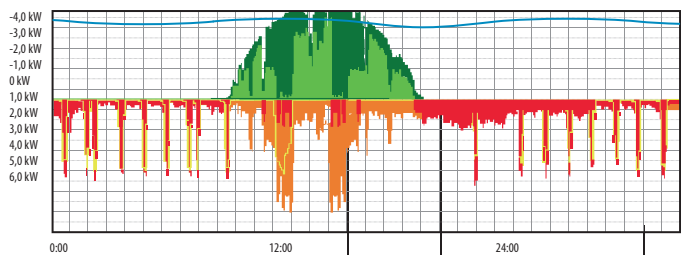

A Panasonic HPM arra kényszeríti a hőszivattyút, hogy akkor működjön, amikor elektromos áram termelődik. Ezzel a Panasonic HPM 56%-kal növeli a napelem által megtermelt áram felhasználását.

A hőszivattyúnak nagy áramigény esetén (pl. az esti órákban) nem kell működnie

A komfortérzet biztosítása érdekében az épület hőmérséklete állandó. A rendszer teljesítményének növelése érdekében 1-2 fokos ingadozás beprogramozható.

VÁLASZTHATÓ



Beépített kijelzővel, vagy anélkül



Külső érintőkijelző a Heat Pump Managerrel

Az Aquarea Manager új generációja

A környezettudatos és hatékony fűtés érdekében kifejlesztett, intelligens vezérlő egységek új nemzedéke a fűtési és használati melegvíz-rendszerekhez alkalmas, önálló, sokoldalú vezérlő egységünket tartalmazza.

A Panasonic ajánlata:

Görbék. Statistikák. Energiafogyasztás felügyelete-optimalizálása. Riasztás. Kezelés és karbantartás. Teljes dokumentáció, stb.

A legfontosabb tulajdonságok

- Egyszerűen kiválasztható, „kulcsrakész rendszer”
- 610-féle előre összeállított beszerelési kombináció a www.panasonicproclub.com oldalon
- Nagy létesítményekhez kaszkád rendszer is kialakítható
- Bivalens működés, amellyel gázkazánok is vezérelhetők
- 2 vegyes fűtési zóna vezérlésére alkalmas
- Intelligens hálózatra előkészítve
- Napelemes üzemmód, vagyis akkor történik hőtermelés, amikor a napelem elektromos áramot termel
- Online elérési lehetőség az összes paraméter szabályozásával.
- A teljes rendszer egyszerűen beszerelhető, és kevesebb mint 3 perc alatt beállítható

Műszaki specifikáció

- Új funkció: intelligens beállítás
- 2 vegyes fűtőkör szabályozása
- Esztrich-száritó program
- Kaszkád/bivalens vezérlő
- Automata átkapcsolás fűtésről hűtés üzemmódra
- Éjszakai üzemmód: - Belső energia-felügyelet
- Napkollektor vezérlése
- Prioritás a használati meleg víz előállításának
- Egyszerű indítás – egyszerű üzemeltetés
- 7 kimeneti relé
- 0-10 V-os be/kimenő jel
- 8 érzékelő bemenet (PT1000)
- USB-csatlakozó (feltöltés, szerviz, távirányítás, tendencia)
- RS485 interfész (kommunikáció egy másik hőszivattyúval)
- RS485 interfész (külső kijelzőhöz)
- Beépített szöveges kijelző háttérvilágítással

Egyszerű felszerelés

Csavarok nélkül, egyszerűen felszerelhető a szekrénybe/ajtóra vagy egy DIN-sínrre. Közvetlenül a falra is szerelhető.

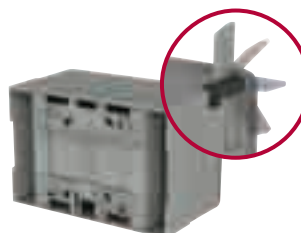
**ELKÉSZÜLNI, VIGYÁZZ, RAJT!****Egyszerű telepítés és könnyű beállítás**

Elkészülni: Mintegy 610 alkalmazási/rendszerrajzot tartalmaz

Vigyázz: Beindításkor csak meg kell adni az alkalmazási/rendszerrajz számát.

Rajt: A vezérlő egység a kiválasztott rajznak megfelelően megkezdi a működést

Szabályozza hőszivattyúját a világ bármely pontjáról. Gondoskodjon a kényelemről és a hatékonyságról a legalacsonyabb fogyasztás mellett.

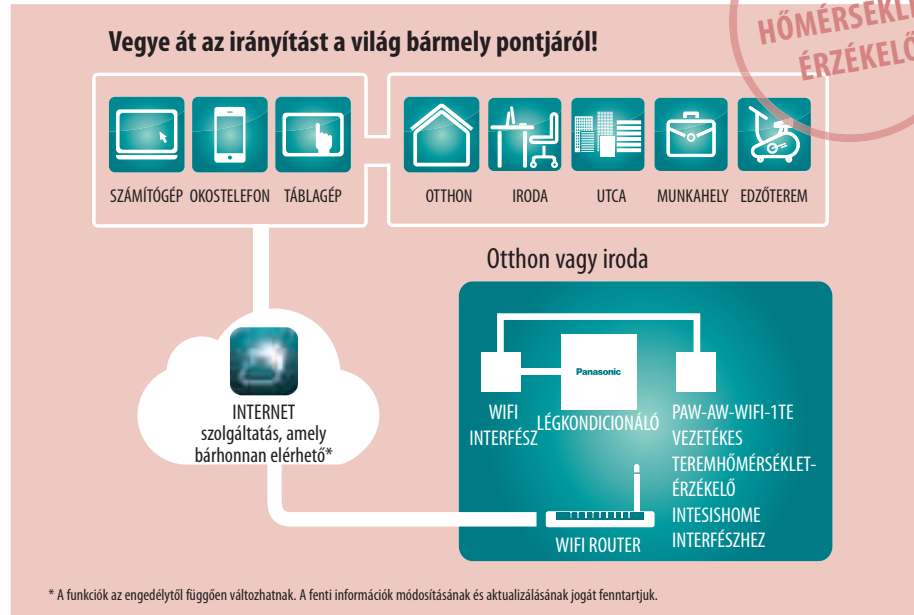
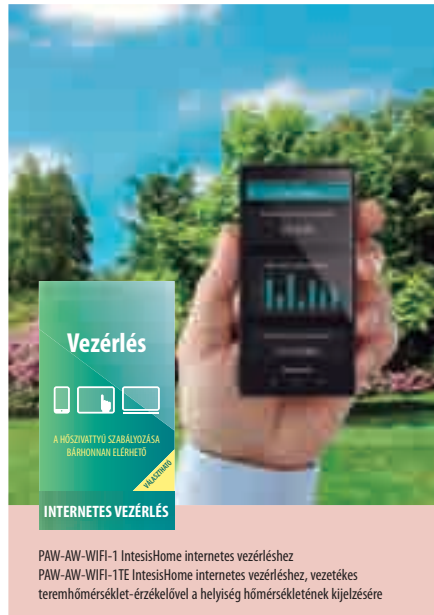

Mi az Internet Control?

Az Internet Control egy olyan, új generációs, felhasználóbarát távirányítási rendszer, amely lehetővé teszi, hogy a felhasználók egy egyszerű Android vagy iOS okostelefonnal, táblagéppel vagy PC-vel az interneten keresztül bárhol irányítani tudják légkondicionáló vagy hőszivattyú egységeiket. A rendszer kívánságra vezetékes teremhőmérséklet-érzékelővel is kiegészíthető, amely lehetővé teszi a hőmérséklet kijelzését (csak a PA-AW-WIFI-1 modell esetén).

Egyszerű telepítés

Egyszerűen csatlakoztassa az Internet Control eszközt a légkondicionálóhoz vagy hőszivattyúhoz a mellékelt vezetékkel, majd csatlakoztassa az eszközt a helyi WiFi hozzáférési ponthoz.

Internet Control. Egyszerű telepítés. Maximális előnyök

Az Internet Control mottója („Otthona bárhol elérhető”) arra utal, hogy a felhasználók egy egyszerű és könnyen kezelhető megoldás segítségével, különösebb távközlési és számítástechnikai ismeretek nélkül, távolról irányíthatják otthoni készülékeiket.

Szerver nélkül. Adapterek nélkül. Vezeték nélkül. Ehhez a légkondicionáló beltéri egységhez csatlakoztatott, és az egység közelében elhelyezett kis dobozon kívül csak egy okostelefon, egy táblagép vagy egy személyi számítógép szükséges. A többit a meglévő WiFi-hálózat elvégzi, amikor Ön otthon tartózkodik. Indítsa el az okostelefonos, táblagépes vagy számítógépes alkalmazást, és élvezze a kényelem új szintjét! Ha pedig elmegy otthonról, indítsa el az alkalmazást, és irányítsa a légkondicionáló berendezést az interneten keresztül. Az okostelefon vagy a számítógép képernyőjén megjelenő, felhasználóbarát és logikusan kezelhető alkalmazással ugyanúgy kezelheti légkondicionálóját, mintha otthon a távirányítóval tenné ugyanezt.

Az Internet Control alkalmazás letölthető az Apple AppStore és az Android PlayStore áruházakból.

Íranyítsa intelligens Internet Control eszközzel felszerelt légkondicionálóját okostelefonjáról, táblagépéről és számítógépéről az interneten.

A funkciók megegyeznek az otthon vagy irodában elérhető funkciókkal: start/stop, üzemmód, hőmérséklet beállítása, szobahőmérséklet, stb. Az Internet Control által biztosított új, minden eddiginél praktikusabb funkciókkal maximális kényelmet és hatékonyságot érhet el a legalacsonyabb fogyasztás mellett.



Esettanulmány: Henriett, Panasonic-vásárló

„Zavart, hogy azokon a hétvégeken is fűtenem kellett a hegyi házat, amikor nem tudtam elutazni a hegyekbe, ez felesleges és bosszantó költséget jelentett számomra.

Ám most, az Internet Controlnak köszönhetően végre megszűnt a rugalmatlan hétvégi programozás miatti pazarlás! Ha tudom, hogy megyek a házba, egyszerűen bekapcsolom a Panasonic Aquarea fűtőrendszeremet. Ha pedig nem, akkor a megtakarított pénzből elmegyek a moziba vagy a színházba.”

Csatlakozási lehetőségek: A KNX / Zig Bee / Modbus projektekbe rugalmasan integrálható, ezért lehetővé teszi az összes funkcionális paraméter kétirányú ellenőrzését és vezérlését.



Az Aquarea és a KNX rendszer csatlakoztatására szolgáló interfész Referencia: PAW-AW-KNX-1i

Ez az új Aquarea-KNX interfész az Aquarea funkcionális paramétereinek teljesen kétirányú ellenőrzését és vezérlését teszi lehetővé a távirányítón és a KNX eszközökön keresztül.

- Kis méretek. / Gyors telepítés, rejtett telepítés lehetősége.
- Nincs szükség külső energiaforrásra.
- Közvetlen csatlakozás az egységhez.
- Teljes együttműködés a KNX rendszerrel. A beltéri egység belső változóinak, hibakódjainak és kijelzőjének vezérlése és ellenőrzése, az érzékelők vagy a portálok segítségével.
- Az Aquarea egység egy időben irányítható a távirányító, illetve a KNX eszközök segítségével.



KNX Bármely standard KNX eszköz

Modellnév	Interfész
PAW-AW-KNX-1i	KNX
PAW-ZIG-A2W	Zig Bee
PAW-AW-MBS-1	Modbus RTU
PAW-AW-WIFI-1	IntesisHome internetes vezérléshez
PAW-AW-WIFI-1TE	IntesisHome internetes vezérléshez, vezetéktes teremhőmérséklet-érzékelővel egy adott helyiség hőmérsékletének kijelzésére (PA-AW-WIFI-1)

Az Aquarea és a Zig Bee rendszer csatlakoztatására szolgáló interfész Referencia: PAW-ZIG-A2W

Ez az új Aquarea-Zig Bee otthoni automatizálási interfész az Aquarea funkcionális paramétereinek teljesen kétirányú ellenőrzését és vezérlését teszi lehetővé a Zig Bee eszközökön keresztül.

- Kis méretek / gyors telepítés.
- Nincs szükség külső energiaforrásra.
- Közvetlen kapcsolat az Aquarea egységgel a távirányítón szereplő paraméterek felhasználásának köszönhetően.
- Teljes együttműködés a Zig Bee rendszerrel. A beltéri egység belső változóinak, hibakódjainak és kijelzőjének vezérlése és ellenőrzése, az érzékelők vagy a portálok segítségével.
- Az Aquarea egység egy időben irányítható a távirányító, illetve a ZigBee eszközök segítségével.

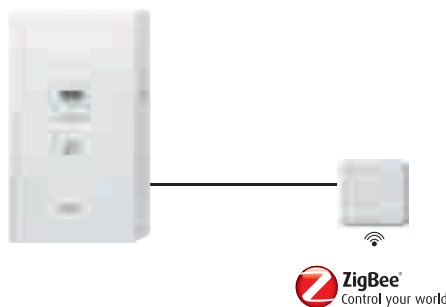

ZigBee Control your world

A Panasonic partnereivel együttműködve azon dolgozik, hogy optimális megoldásokat találjon ügyfeleink számára. Partnerünk egy olyan interfész-termékcsaládot fejlesztett kifejezetten a Panasonic részére, amely teljes körű ellenőrzést, vezérlést és funkcionalitást biztosít a teljes Aquarea termékcsalád, valamint a KNX, a Zig Bee és a Modbus rendszerek részére. Ezt a csatlakozási lehetőséget külső partnerünk biztosítja. További információkért forduljon a Panasonichoz.

Egyszerű

szabályzás
BMS-sel

CSATLAKOZTATHATÓSÁG

Az Aquarea és a Modbus rendszer csatlakoztatására szolgáló interfész Referencia: PAW-AW-MBS-1

Ez az új Aquarea-Modbus RTU Slave interfész az Aquarea funkcionális paramétereinek teljesen kétirányú ellenőrzését és vezérlését teszi lehetővé a Modbus eszközökön keresztül.

- Kis méretek. / Gyors telepítés, rejtett telepítés lehetősége.
- Nincs szükség külső energiaforrásra.
- Közvetlen csatlakozás az egységhez.
- Teljes együttműködés a Modbus rendszerrel. A beltéri egység belső változóinak, hibakódjainak és kijelzőjének vezérlése és ellenőrzése, bármely BMS vagy PLC Modbus Master segítségével.
- Az Aquarea egység egy időben irányítható a távirányító, illetve a Modbus Master eszköz segítségével.

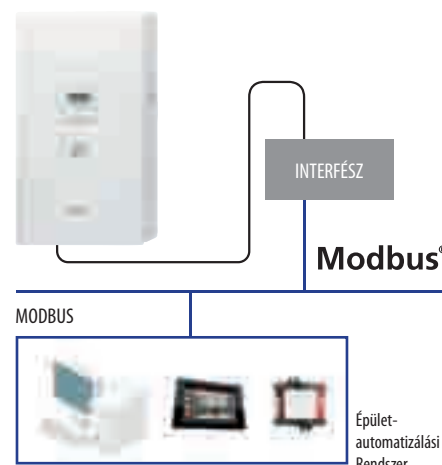

Épület-
automatizálási
Rendszer

Aquarea termékcsalád!



1. ÁBRA

2. ÁBRA

3. ÁBRA

4. ÁBRA

5. ÁBRA

6. ÁBRA

		3kW		5kW		6kW		7kW		9kW		12kW		14kW		16kW		
All in One	Kiemelkedő teljesítményű split	Egyfázisú	WH-ADC0309G3E5 WH-UD03EE5 (F1)	WH-ADC0309G3E5 WH-UD05EE5 (F1)				WH-ADC0309G3E5 WH-UD07FE5 (F1)	WH-ADC0309G3E5 WH-UD09FE5 (F1)	WH-ADC1216G6E5 WH-UD12FE5 (F1)	WH-ADC1216G6E5 WH-UD14FE5 (F1)	WH-ADC1216G6E5 WH-UD16FE5 (F1)						
		Háromfázisú	Fűtés és hűtés	Fűtés és hűtés					WH-ADC0916G9E8 WH-UD09FE8 (F1)	WH-ADC0916G9E8 WH-UD12FE8 (F1)	WH-ADC0916G9E8 WH-UD14FE8 (F1)	WH-ADC0916G9E8 WH-UD16FE8 (F1)						
	T-CAP split	Egyfázisú	Fűtés és hűtés						WH-ADC1216G6E5 WH-UX09FE5 (F1)	WH-ADC1216G6E5 WH-UX12FE5 (F1)								
		Háromfázisú	Fűtés és hűtés						WH-ADC0916G9E8 WH-UX09FE8 (F1)	WH-ADC0916G9E8 WH-UX12FE8 (F1)								WH-ADC0916G9E8 WH-UX16FE8 (F1)
	Split	Egyfázisú	Csak fűtő	WH-SDF03E3E5 WH-UD03EE5 (F2)	WH-SDF05E3E5 WH-UD05EE5 (F2)				WH-SDC07F3E5 WH-UD07FE5 (F4)	WH-SDC09F3E5 WH-UD09FE5 (F4)	WH-SDC12F6E5 WH-UD12FE5 (F5)	WH-SDC14F6E5 WH-UD14FE5 (F5)	WH-SDC16F6E5 WH-UD16FE5 (F5)					
		Háromfázisú	Fűtés és hűtés	WH-SDC03E3E5 WH-UD03EE5 (F2)	WH-SDC05E3E5 WH-UD05EE5 (F2)				WH-SDC09F3E8 WH-UD09FE8 (F5)	WH-SDC12F9E8 WH-UD12FE8 (F5)	WH-SDC14F9E8 WH-UD14FE8 (F5)	WH-SDC16F9E8 WH-UD16FE8 (F5)						
Monoblokk	Egyfázisú	Csak fűtő				WH-MDF06E3E5 (F3)			WH-MDF09E3E5 (F3)	WH-MDF12C6E5 (F6)	WH-MDF14C6E5 (F6)	WH-MDF16C6E5 (F6)						
		Fűtés és hűtés		WH-MDC05F3E5 (F3)	WH-MDC06E3E5 (F3)				WH-MDC09C3E8 (F6)	WH-MDC12C9E8 (F6)	WH-MDC14C9E8 (F6)	WH-MDC16C9E8 (F6)						
	Háromfázisú	Csak fűtő							WH-MDF09C3E8 (F6)	WH-MDF12C9E8 (F6)	WH-MDF14C9E8 (F6)	WH-MDF16C9E8 (F6)						
		Fűtés és hűtés							WH-MDC09C3E8 (F6)	WH-MDC12C9E8 (F6)	WH-MDC14C9E8 (F6)	WH-MDC16C9E8 (F6)						
Aquarea High Performance a jól szigetelt épületekhez	Split	Egyfázisú	Fűtés és hűtés						WH-SXC09F3E5 WH-UX09FE5 (F5)	WH-SXC12F6E5 WH-UX12FE5 (F5)	WH-SXC14F6E5 WH-UX14FE5 (F5)	WH-SXC16F6E5 WH-UX16FE5 (F5)						
		Háromfázisú	Fűtés és hűtés						WH-SXC09F3E8 WH-UX09FE8 (F5)	WH-SXC12F9E8 WH-UX12FE8 (F5)	WH-SXC14F9E8 WH-UX14FE8 (F5)	WH-SXC16F9E8 WH-UX16FE8 (F5)						
	Monoblokk	Egyfázisú	Csak fűtő						WH-MXF09D3E5 (F6)	WH-MXF12D6E5 (F6)								
		Háromfázisú	Fűtés és hűtés						WH-MXC09D3E5 (F6)	WH-MXC12D6E5 (F6)	WH-MXC14D6E5 (F6)	WH-MXC16D6E5 (F6)						
	Split	Egyfázisú	Csak fűtő						WH-MXF09D3E8 (F6)	WH-MXF12D9E8 (F6)								
		Háromfázisú	Fűtés és hűtés						WH-MXC09D3E8 (F6)	WH-MXC12D9E8 (F6)								
Aquarea HT utólagos felszereléshez	Monoblokk	Single Phase	Csak fűtő						WH-MHF09D3E5 (F6)	WH-MHF12D6E5 (F6)								
		Háromfázisú	Csak fűtő						WH-MHF09D3E8 (F6)	WH-MHF12D9E8 (F6)								
	Split	Egyfázisú	Csak fűtő						WH-SHF09F3E5 WH-UH09FE5 (F5)	WH-SHF12F6E5 WH-UH12FE5 (F5)	WH-SHF14F6E5 WH-UH14FE5 (F5)	WH-SHF16F6E5 WH-UH16FE5 (F5)						
		Háromfázisú	Csak fűtő						WH-SHF09F3E8 WH-UH09FE8 (F5)	WH-SHF12F9E8 WH-UH12FE8 (F5)	WH-SHF14F9E8 WH-UH14FE8 (F5)	WH-SHF16F9E8 WH-UH16FE8 (F5)						

Alap csatlakozási lehetőségek: 3-utas szelep vezérlése, tartálymelegítő On/Off jelzés, tartály termosztát jelfogadás, On/Off külső távirányítóról, heti időzítés. Kibővített csatlakozási lehetőségek: Alap csatlakozási lehetőségek + napelem csatlakozás, szoba termosztát csatlakozás
 - A hűtés üzemmód szoftveresen aktiválható* * Ezt az aktiválást csak szervizpartner végezheti el.

**AQUAREA
ALL IN ONE HIGH
PERFORMANCE
EGYFÁZISÚ SPLIT
FŰTŐ ÉS HŰTŐ**



**SZEZONÁLIS
HATÉKONYSÁG**

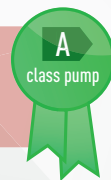

A Panasonic kifejlesztett egy rendkívül hatékony és egyszerűen telepíthető megoldást.

Műszaki szempontok

- Helytakarékosság: 1827 x 600 x 720 (Ma x Szé x Mé)
- Alacsonyabb beszerelési költségek
- Csőcsatlakozások az All in One készülék alján (egyszerű beszerelés)
- Ez csökkenti a szerelési időt és a szerelési hibák esélyét
- Egyszerű távirányító a beállításhoz
- Az előlapon elhelyezett elektromos csatlakozások
- Kisebbs telepítési helyigény
- Minden csőcsatlakozás a beltéri egység alján található
- Egyszerűbb telepítés és karbantartás
- Új távirányító funkciók

· A hűtés üzemmód szoftveresen aktiválható** Ezt az aktiválást csak szervizpartner végezheti el.



WH-UD03EE5
WH-UD05EE5



WH-UD07FE5
WH-UD09FE5

WH-UD12FE5
WH-UD14FE5
WH-UD16FE5

Opcionális vezérlők



Aquarea Manager LCD-vel.
PAW-HPM1



Aquarea Manager érintőkijelző.
PAW-HPMED a HPM-hez



Vezeték nélküli LCD szobai
termosztát heti időzítővel.
PAW-A2W-RTWIRELESS

Készlet	Egyfázisú (elektromos bekötés a beltéri egységbe)								Háromfázisú (elektromos bekötés a beltéri egységbe)			
	KIT-ADC3GES	KIT-ADC5GES	KIT-ADC7GES	KIT-ADC9GES	KIT-ADC12GES	KIT-ADC14GES	KIT-ADC16GES	KIT-ADC9GE8	KIT-ADC12GE8	KIT-ADC14GE8	KIT-ADC16GE8	
Beltéri egység	WH-ADC0309G3ES											
Külső egység	WH-UD03EE5	WH-UD05EE5	WH-UD07FE5	WH-UD09FE5	WH-UD12FE5	WH-UD14FE5	WH-UD16FE5	WH-UD09FE8	WH-UD12FE8	WH-UD14FE8	WH-UD16FE8	
Fűtőteltjesítmény +7 °C-on	kW											
COP +7 °C-on (35 °C-os fűtővíz-hőmérséklet esetén)	5,00	4,63	4,46	4,13	4,75	4,57	4,28	4,85	4,75	4,57	4,28	
Fűtőteltjesítmény +2 °C-on (35 °C-os fűtővíz-hőmérséklet esetén)	kW											
COP +2 °C-on (35 °C-os fűtővíz-hőmérséklet esetén)	3,20	4,20	6,55	6,70	11,40	12,40	13,00	9,00	11,40	12,40	13,00	
Fűtőteltjesítmény -7 °C-on	kW											
COP -7 °C-on	3,20	4,20	5,15	5,90	10,00	10,70	11,40	9,00	10,00	10,70	11,40	
Hűtőteltjesítmény 35 °C-on	kW											
EER 35 °C-on (7/12 °C-os hűtővíz-hőmérséklet esetén)	2,69	2,59	2,68	2,52	2,74	2,71	2,68	2,85	2,74	2,71	2,68	
Méret	Ma x Szé x Mé											
Tömeg	mm											
Vízvezeték-csatlakozás	mm											
„A” energiaszintű szivattyú	Sebességfokozatok száma											
Fűtővíz terfogatarám (ΔT=5 K, 35 °C)	W											
A beépített elektromos fűtőbetét teljesítménye	l/perc											
Felvett teljesítmény (Min/Max)	mm ²											
Üzemi áramerősség	I											
1. áramerősség / 2. áramerősség	°C											
Ajánlott biztosíték	mm ²											
Tápkábel ajánlott keresztmetszete	I											
Vízmenység	°C											
Maximális vízhőmérséklet	mm ²											
A tartály belső anyaga	mm ²											
Hőcserélő felület	mm ²											
Garancia a rozsdamentes acél tartályra	mm ²											
A tartály karbantartási igénye	mm ²											
Külső egység	mm ²											
Hangnyomásszint / Hangerőszint	mm ²											
Méret / Tömeg	mm ²											
Vezeték átmérő	mm ²											
Hűtőközeg / A kiegészítő hűtőgáz mennyisége (R410A)	mm ²											
Vezeték hossz	mm ²											
A névleges teljesítményhez / kiegészítő hűtőgázhoz tartozó vezeték hossz	mm ²											
Szintkülönbség (beltéri/külső)	mm ²											
Üzemelési tartomány	mm ²											
Kimено víz hőmérséklete -2/-7/-15 esetén	mm ²											

Internetes vezérlés elérhető
5.00 COP magas hatásfok
Nagy hatékonyságú fűtés
Környezetbarát hűtőközeg
Fűtés üzemmódban akár **-20 °C**
Gázkazánal közös üzem
Napkollektor csatlakoztathatóság
Használhat melegvíz
Egyszerű szabályzás BMS-sel
5 év kompresszor garancia

A 230 V-os berendezés COP besorolása megfelel a 2003/32/EC számú EU direktiva előírásainak. A hangnyomás mérése a kültéri egységtől 1 m-re, 1,5 m-es magasságban került sor. Teljesítményadatok az EN14511 szabvány alapján. 1) Szigetelve, az EN 12897 szabvány előírásainak megfelelően bevizsgálva

AQUAREA ALL IN ONE T-CAP EGYFÁZISÚ / HÁROMFÁZISÚ SPLIT FŰTÉS ÉS HŰTÉS

ÚJ AQUAREA
TÁVIRÁNYÍTÓ



SZEZONÁLIS
HATÉKONYSÁG

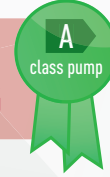

A T-CAP összes előnye EGYETLEN egységben!
A Panasonic kifejlesztett egy rendkívül hatékony és egyszerűen telepíthető megoldást.

Műszaki szempontok

- Helytakarékos: 1827 x 600 x 720 (Ma x Szé x Mé)
- Alacsonyabb beszerelési költségek
- Csőcsatlakozások az All in One készülék alján (egyszerű beszerelés)
- Ez csökkenti a szerelési időt és a szerelési hibák esélyét
- Egyszerű távirányító a beállításhoz
- Az előlapon elhelyezett elektromos csatlakozások
- Kisebbsé telepítési helyigény
- Minden csőcsatlakozás a beltéri egység alján található
- Egyszerűbb telepítés és karbantartás
- 1 fázisú és 3 fázisú
- Új távirányító funkciók



WH-UX09FE5 WH-UX16FE8
WH-UX12FE5 WH-UX09FE8
WH-UX12FE8

Opionális vezérlők



Aquarea Manager LCD-vel.
PAW-HPM1



Aquarea Manager érintőkéjlező.
PAW-HPMED a HPM-hez



Vezeték nélküli LCD szobai
termostát heti időzítéssel.
PAW-A2W-RTWIRELESS

Készlet	Egyfázisú (elektromos bekötés a beltéri egységbe)		Háromfázisú (elektromos bekötés a beltéri egységbe)				
	KIT-AXC9GE5	KIT-AXC12GE5	KIT-AXC9GE8	KIT-AXC12GE8	KIT-AXC16GE8		
Beltéri egység	WH-ADC1216G6E5	WH-ADC1216G6E5	WH-ADC0916G9E8	WH-ADC0916G9E8	WH-ADC0916G9E8		
Kültéri egység	WH-UX09FE5	WH-UX12FE5	WH-UX09FE8	WH-UX12FE8	WH-UX16FE8		
Fűtőteljesítmény +7 °C-on	kW	9,00	12,00	9,00	12,00	16,00	
COP +7 °C-on (35 °C-os fűtővíz-hőmérséklet esetén)		4,85	4,75	4,85	4,75	4,28	
Fűtőteljesítmény +2 °C-on (35 °C-os fűtővíz-hőmérséklet esetén)	kW	9,00	12,00	9,00	12,00	16,00	
COP +2 °C-on (35 °C-os fűtővíz-hőmérséklet esetén)		3,59	3,44	3,59	3,44	3,10	
Fűtőteljesítmény -7 °C-on	kW	9,00	12,00	9,00	12,00	16,00	
COP -7 °C-on		2,85	2,72	2,85	2,72	2,49	
Hűtőteljesítmény 35 °C-on	kW	7,00	10,00	7,00	10,00	12,20	
EER 35 °C-on (7/12 °C-os hűtővíz-hőmérséklet esetén)		3,17	2,81	3,17	2,81	2,57	
Beltéri egység							
Méret	Ma x Szé x Mé	mm	1.827 x 600 x 720	1.827 x 600 x 720	1.827 x 600 x 720	1.827 x 600 x 720	1.827 x 600 x 720
Tömeg		kg					
Vízvezeték-csatlakozás			R 1 ¼	R 1 ¼	R 1 ¼	R 1 ¼	R 1 ¼
„A” energiasztályú szivattyú	Sebességfokozatok száma		7	7	7	7	7
Felvett teljesítmény (Min/Max)	W		Min.: 21 W 10 l/perc mellett / Max.: 135 W 53,8 l/perc mellett				
Fűtővíz térfogatáram (ΔT=5 K, 35 °C)	l/perc		25,8	34,4	25,8	34,4	45,9
A beépített elektromos fűtőbetét teljesítménye	kW		6	6	9	9	9
Felvett teljesítmény	Fűtés / hűtés	kW	1,90	2,57	1,90	2,57	2,57
Üzemi áramerősség	Fűtés / hűtés	A	8,8 (10,4)	11,9 (16,7)	2,9 (3,4)	3,9 (5,4)	7,2
1. áramerősség / 2. áramerősség		A	25,0 / 26,0	29,0 / 26,0	14,7 / 13,0	11,9 / 13,0	15,5 / 13,0
Ajánlott biztosíték		A	30 / 30	30 / 30	16 / 16	16 / 16 / 16	16 / 16
Tápkábel ajánlott keresztmetszete	mm ²		4,0 / 4,0	4,0 / 4,0	2,5 / 2,5	2,5 / 2,5	2,5 / 2,5
Vízmenyiség	l		200	200	200	200	200
Maximális vízhőmérséklet	°C		65	65	65	65	65
A tartály belső anyaga			Rozsdamentes acél	Rozsdamentes acél	Rozsdamentes acél	Rozsdamentes acél	Rozsdamentes acél
Hőcserélő felület	m ²		2,1	2,1	2,1	2,1	2,1
Garancia a rozsdamentes acél tartályra	10 év		10 év	10 év	10 év	10 év	10 év
A tartály karbantartási igénye			Nem	Nem	Nem	Nem	Nem
Kültéri egység							
Hangnyomásszint / Hangerőszint	dB(A) / dB		49 / 66	50 / 67	49 / 66	50 / 67	50 / 67
Méret / Tömeg	Ma x Szé x Mé	mm / kg	1.340 x 900 x 320 / 107	1.340 x 900 x 320 / 107	1.340 x 900 x 320 / 110	1.340 x 900 x 320 / 110	1.340 x 900 x 320 / 110
Vezeték átmérő	Folyadék / Gáz	mm (col)	9,52 (3/8) / 15,88 (5/8)	9,52 (3/8) / 15,88 (5/8)	9,52 (3/8) / 15,88 (5/8)	9,52 (3/8) / 15,88 (5/8)	9,52 (3/8) / 15,88 (5/8)
Hűtőközeg / A kiegészítő hűtőgáz mennyisége (R410A)	kg / g/m		3,10 / 50	3,10 / 50	3,10 / 50	3,10 / 50	2,90 / 50
Vezeték hossz	m		3–30	3–30	3–30	3–30	3–30
A névleges teljesítményhez / kiegészítő hűtőgázhoz tartozó vezeték hossz	m		7 / 10	7 / 10	7 / 10	7 / 10	7 / 10
Szintkülönbség (beltéri/kültéri)	m		20	20	20	20	20
Üzemelési tartomány	Külső környezet	°C	-20 – 35	-20 – 35	-20 – 35	-20 – 35	-20 – 35
Kimenő víz hőmérséklete -2/-7/-15 esetén	°C		25–55 / 5–20	25–55 / 5–20	25–55 / 5–20	25–55 / 5–20	25–55 / 5–20

Internetes vezérlés elérhető	4.85 COP magas hatások	Nagy hatékonyságú fűtés	Környezetbarát hűtőközeg	Fűtés üzem módban akár -20 °C	Gázkazánal közös üzem	Napkollektor csatlakoztatathóság	Használati melegvíz	Egyszerű szabályzás BMS-sel	5 év kompresszor garancia
INTERNETES VEZÉRLÉS	AQUAREA HIGH PERFORMANCE	INVERTER	R410A / R407C	HŰTŐGÁZ HŐMÉRSÉKLET	RETROFIT	SZOLÁR KIEGÉSZÍTŐ	HMV	CSATLAKOZTATHATÓSÁG	

A 230 V-os berendezés COP besorolása megfelel a 2003/32/EC számú EU direktiva előírásainak. A hangnyomás mérésekor a kültéri egységtől 1 m-re, 1,5 m-es magasságban került sor. Teljesítményadatok az EN14511 szabvány alapján. 1) Szigetelve, az EN 12897 szabvány előírásainak megfelelően bevizsgálva

* Előzetes formaterv. A formaterv jelentősen változhat.

INTERNET-CSATLAKOZÁSRA ELŐKÉSZÍTVE: Választható.

AQUAREA

HIGH PERFORMANCE

SPLIT EGYFÁZISÚ

CSAK FŰTÉS - SDF

FŰTÉS ÉS HŰTÉS - SDC

3 ÉS 5 KW-OS



ALACSONY
ENERGIAFELHASZNÁLÁSÚ
INGATLANOKBA KÉSZÜLT
DESIGN

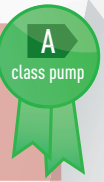

A 3 és 5 kW-os modelleket kifejezetten az alacsony energiafelhasználású otthonokba tervezték. COP értékük kiemelkedően jó: a 3,2 kW-os változat 5-ös COP-vel rendelkezik. Magas műszaki színvonaluknak és a fejlett vezérlésnek köszönhetően ezek a hőszivattyúk akár -7 és -15 °C-on is képesek nagy teljesítmény hatékony leadására. Az Aquarea szoftverét kifejezetten az alacsony energiafelhasználású otthonok igényeire optimalizálták, a maximális energiahatékonyság eléréséhez. Az időjárás viszontagságaitól függetlenül az Aquarea akár -20 °C-on is üzemel. A kompakt kialakítású kültéri egység nagyon egyszerűen felszerelhető.

Műszaki szempontok

- A szobahőmérséklet hatékony szabályozása a kültéri és a beltéri hőmérséklet alapján, az Aquarea Manager segítségével.
- Kiemelkedő hatékonyság: a 3,2 kW-os modell COP értéke 5!
- „A” energiasztályú szivattyú
- Speciális szoftver az alacsony energiafelhasználású ingatlanokhoz, 20 °C-os minimális kilépő hőmérséklettel
- Akár -20 °C-on is működik
- Automata légtelenítő szelep
- Kompresszor frekvencia kijelzése



WH-UD03EE5
WH-UD05EE5

Opcionális vezérlők



Aquarea Manager LCD-vel.
PAW-HPM1



Aquarea Manager érintőkijelző.
PAW-HPMED a HPM-hez



Vezeték nélküli LCD szobai termosztát heti időzítővel.
PAW-A2W-RTWIRELESS

Készlet		Egyfázisú, csak fűtő		Egyfázisú, fűtő és hűtő	
		KIT-WF03C3E5	KIT-WF05C3E5	KIT-WC03C3E5	KIT-WC05C3E5
Beltéri egység		WH-SDF03E3E5	WH-SDF05E3E5	WH-SDC03E3E5	WH-SDC05E3E5
Kültéri egység		WH-UD03EE5	WH-UD05EE5	WH-UD03EE5	WH-UD05EE5
Fűtőteljesítmény +7 °C-on	kW	3,20	5,00	3,20	5,00
COP +7 °C-on (35 °C-os fűtővíz-hőmérséklet esetén)		5,00	4,63	5,00	4,63
Fűtőteljesítmény +2 °C-on (35 °C-os fűtővíz-hőmérséklet esetén)	kW	3,20	4,20	3,20	4,20
COP +2 °C-on (35 °C-os fűtővíz-hőmérséklet esetén)		3,56	3,11	3,56	3,11
Fűtőteljesítmény -7 °C-on	kW	3,20	4,20	3,20	4,20
COP -7 °C-on		2,69	2,59	2,69	2,59
Hűtőteljesítmény 35 °C-on	kW	-	-	3,20	4,50
EER 35 °C-on (7/12 °C-os hűtővíz-hőmérséklet esetén)		-	-	3,08	2,69
Beltéri egység					
Méret	Ma x Szé x Mé	mm	892 x 502 x 353	892 x 502 x 353	892 x 502 x 353
Tömeg		kg	43	43	44
Vízvezeték-csatlakozás		mm	28	28	28
„A” energiasztályú szivattyú	Sebességfokozatok száma		Változtatható fordulatszámú	Változtatható fordulatszámú	Változtatható fordulatszámú
	Felvett teljesítmény (Min/Max)	W	Min.: 21 W 10 l/perc mellett / Max.: 135 W 53,8 l/perc mellett		
Fűtővíz térfogatáram (ΔT=5 K, 35 °C)	l/perc		9,2	14,3	9,2
A beépített elektromos fűtőbetét teljesítménye	kW		3	3	3
Felvett teljesítmény	F / H	kW	0,64 / 1,04	1,08 / 1,67	0,64 / 1,04
Üzemi és indító áramerősség	F / H	A	3 / 4,8	5 / 7,6	3 / 4,8
1. áramerősség / 2. áramerősség		A	11,0 / 26,0	12,0 / 26,0	11,0 / 26,0
Ajánlott biztosíték		A	15 / 30	15 / 30	15 / 30
Tápkábel ajánlott keresztmetszete		mm ²	2,5 / 4,0	2,5 / 4,0	2,5 / 4,0
Kültéri egység					
Hangnyomásszint		dB(A)	47	48	47
Hangerőszint		dB	65	66	65
Méret	Ma x Szé x Mé	mm	622 x 824 x 298	622 x 824 x 298	622 x 824 x 298
Tömeg		kg	39	39	39
Vezeték átmérő	Folyadék	mm (col)	6,35 (1/4)	6,35 (1/4)	6,35 (1/4)
	Gáz	mm (col)	12,7 (1/2)	12,7 (1/2)	12,7 (1/2)
Hűtőközeg (R410A)		kg	1,20	1,20	1,20
Vezeték hossz		m	3–15	3–15	3–15
A névleges teljesítményhez tartozó vezeték hossz		m	7	7	7
Vezeték hossz kiegészítő hűtőgáz esetén		m	10	10	10
A kiegészítő hűtőgáz mennyisége (R410A)		g/m	20	20	20
Szintkülönbség (beltéri/kültéri)		m	5	5	5
Üzemelési tartomány	Külső környezet	°C	-20 – 35	-20 – 35	-20 – 35
Kimenő víz hőmérséklete	-2/-/15 esetén	°C	20–55	20–55	20–55

A 230 V-os berendezés COP besorolása megfelel a 2003/32/EC számú EU direktíva előírásainak. A hangnyomás mérése a kültéri egységtől 1 m-re, 1,5 m-es magasságban került sor. Teljesítményadatok az EN14511 szabvány alapján.

Internetes vezérlés elérhető INTERNETES VEZÉRLÉS	5.00 COP magas hatásfok AQUAREA HIGH PERFORMANCE	Nagy hatékonyságú fűtés INVERTER	Környezetbarát hűtőközeg R410A / R407C	Fűtés üzemelésben akár -20 °C KÜLSŐ HŐMÉRSÉKLET	Gázkazánal közös üzem RETROFIT	Napkollektor csatlakoztatás SZOLÁR KIEGÉSZÍTŐ	Használat melegvíz HMV	Egyszerű szabályzás BMS-sel CSATLAKOZTATHATÓSÁG
--	--	--	---	---	---	--	--	---

5 év
kompresszor
garancia

INTERNET-CSATLAKOZÁSRA ELŐKÉSZÍTVE: Választható.

**AQUAREA
HIGH PERFORMANCE
EGYFÁZISÚ / HÁROMFÁZISÚ
SPLIT
FŰTÉS ÉS HŰTÉS - SDC**



**SZEZONÁLIS
HATÉKONYSÁG**



Az Aquarea SDC meglévő rendszerekhez, a kazánt kiegészítő eszközként is alkalmazható, de új kialakítású rendszerként, padlófűtéssel és alacsony hőmérsékletű radiátorokkal, vagy akár fan-coil fűtőrendszerrel kombinálva is kiválóan üzemeltethető.

A termékcsalád egyes tagjai a hatékonyság növelése és a környezeti hatás minimalizálása érdekében, szolár készlethez is csatlakoztathatók. A fűtés pontosabb vezérlése és felügyelete érdekében a rendszerhez termosztátot is csatlakoztatható.

Műszaki szempontok

- **ÚJDONSÁG!** Új távirányító funkciók
- A szobahőmérséklet hatékony szabályozása a kültéri és a beltéri hőmérséklet alapján, az Aquarea Manager segítségével.
- Választható okostelefonos irányítás
- 7 - 16 kW közötti teljesítmény, egyfázisú és háromfázisú kivitel
- A hidraulikus egység maximális kilépő hőmérséklete: 55 °C
- Akár -20 °C-on is működik
- Maximum 30 m szintkülönbség a kültéri egység és a hidraulikus egység között
- Hűtőhőmérséklet tartomány 5–20 °C



WH-UD07FE5
WH-UD09FE5

WH-UD12FE5
WH-UD14FE5
WH-UD16FE5

WH-UD09FE8
WH-UD12FE8
WH-UD14FE8
WH-UD16FE8

Optionális vezérlők



Aquarea Manager LCD-vel.
PAW-HPM1



Aquarea Manager érintőkéjlező.
PAW-HPMED a HPM-hez



Vezeték nélküli LCD szobai termosztát heti időzítéssel.
PAW-A2W-RTWIRELESS

Készlet	Egyfázisú (elektromos bekötés a beltéri egységbe)					Háromfázisú (elektromos bekötés a beltéri egységbe)						
	KIT-WC07F3E5 ¹	KIT-WC09F3E5 ¹	KIT-WC12F6E5 ²	KIT-WC14F6E5 ²	KIT-WC16F6E5 ²	KIT-WC09F3E8 ³	KIT-WC12F9E8 ³	KIT-WC14F9E8 ³	KIT-WC16F9E8 ³			
Beltéri egység	WH-SDC07F3E5	WH-SDC09F3E5	WH-SDC12F6E5	WH-SDC14F6E5	WH-SDC16F6E5	WH-SDC09F3E8	WH-SDC12F9E8	WH-SDC14F9E8	WH-SDC16F9E8			
Kültéri egység	WH-UD07FE5	WH-UD09FE5	WH-UD12FE5	WH-UD14FE5	WH-UD16FE5	WH-UD09FE8	WH-UD12FE8	WH-UD14FE8	WH-UD16FE8			
Fűtőteljesítmény +7 °C-on	kW	7,00	9,00	12,0	14,00	16,00	9,00	12,00	14,00	16,00		
COP +7 °C-on (35 °C-os fűtővíz-hőmérséklet esetén)		4,46	4,13	4,74	4,56	4,28	4,84	4,14	4,56	4,28		
Fűtőteljesítmény +2 °C-on	kW	6,55	6,70	11,40	12,40	13,00	9,00	11,40	12,40	16,00		
COP +2 °C-on (35 °C-os fűtővíz-hőmérséklet esetén)		3,34	3,13	3,44	3,36	3,28	3,59	3,44	3,36	3,28		
Fűtőteljesítmény -7 °C-on	kW	5,15	5,90	10,00	10,70	11,40	9,00	10,00	10,70	11,40		
COP -7 °C-on (35 °C-os fűtővíz-hőmérséklet esetén)		2,68	2,52	2,73	2,70	2,68	2,85	2,23	2,70	2,68		
Hűtőteljesítmény 35 °C-on (7 °C-os hűtővíz-hőmérséklet esetén)	kW	6,00	7,00	10,00	11,50	12,20	7,00	10,00	11,50	12,20		
EER 35 °C-on (7 °C-os hűtővíz-hőmérséklet esetén)		2,61	2,41	2,81	2,64	2,56	3,17	2,81	2,64	2,56		
Beltéri egység												
Méret	Ma x Szé x Mé	mm	892 x 502 x 353	892 x 502 x 353	892 x 502 x 353	892 x 502 x 353	892 x 502 x 353	892 x 502 x 353	892 x 502 x 353	892 x 502 x 353		
Tömeg		kg	43	43	45	46	46	46	47	47		
Vízvezeték-csatlakozás			R1 1/4	R1 1/4	R1 1/4	R1 1/4	R1 1/4	R1 1/4	R1 1/4	R1 1/4		
Szivattyú	Sebességfokozatok száma		7	7	7	7	7	7	7	7		
	Felvett teljesítmény (Min/Max)	W	Min.: 21 W 10 l/perc mellett / Max.: 135 W 53,8 l/perc mellett									
Fűtővíz térfogatáram (ΔT=5 K, 35 °C)	l/perc		20,1	25,8	34,4	40,1	45,9	25,8	34,4	40,1	45,9	
A beépített elektromos fűtőbetét teljesítménye	kW		3	3	6	6	6	3	9	9		
Felvett teljesítmény	Fűtés / hűtés	kW	1,59 / 2,30	2,20 / 2,90	2,53 / 3,56	3,07 / 4,36	3,74 / 4,76	1,86 / 2,21	2,53 / 3,56	3,07 / 4,36	3,74 / 4,76	
Üzemi és indító áramerősség	Fűtés / hűtés	A	7,30 / 10,40	10,10 / 13,10	11,50 / 16,00	13,90 / 19,50	16,90 / 21,30	2,90 / 3,40	3,90 / 5,30	4,70 / 6,60	5,70 / 7,20	
1. áramerősség / 2. áramerősség		A	21,0 / 26,0	22,9 / 26,0	24,0 / 26,0	25,0 / 26,0	26,0 / 26,0	11,8 / 13,0	8,8 / 13,0	9,4 / 13,0	9,9 / 13,0 / -	
Ajánlott biztosíték		A	30 / 30	30 / 30	30 / 30	30 / 30	30 / 30	16 / 16	16 / 16	16 / 16	16 / 16	
Tápkábel ajánlott keresztmetszete		mm ²	4,0 / 4,0	4,0 / 4,0	4,0 / 4,0	4,0 / 4,0	4,0 / 4,0	2,5 / 2,5	2,5 / 2,5	2,5 / 2,5	2,5 / 2,5	
Kültéri egység												
Hangnyomásszint	dB(A)		48	49	50	51	53	49	50	51	53	
Hangerőszint	dB		66	67	67	68	70	66	67	68	70	
Méret / Tömeg	Ma x Szé x Mé	mm / kg	795 x 900 x 320 / 66					1.340 x 900 x 320 / 101				
Vezeték átmérő	Folyadék / Gáz	mm (col)	6,35 (1/4) / 15,88 (5/8)					9,52 (3/8) / 15,88 (5/8)				
Hűtőközeg (R410A)		kg	1,45	1,45	2,55	2,55	2,55	2,55	2,55	2,55	2,55	
Vezetékhossz		m	3–30	3–30	3–30	3–30	3–30	3–30	3–30	3–30	3–30	
A névleges teljesítményhez tartozó vezetékhossz		m	7	7	7	7	7	7	7	7	7	
Vezetékhossz kiegészítő hűtőgáz esetén		m	10	10	10	10	10	10	10	10	10	
A kiegészítő hűtőgáz mennyisége (R410A)		g/m	30	30	50	50	50	50	50	50	50	
Szintkülönbség (beltéri/kültéri)		m	20	20	20	20	20	20	20	20	20	
Üzemelési tartomány	Külső környezet	°C	-20 – 35	-20 – 35	-20 – 35	-20 – 35	-20 – 35	-20 – 35	-20 – 35	-20 – 35	-20 – 35	
Kimenő víz hőmérséklete -2/-7/-15 esetén	Fűtés / hűtés	°C	25–55 / 5–20	25–55 / 5–20	25–55 / 5–20	25–55 / 5–20	25–55 / 5–20	25–55 / 5–20	25–55 / 5–20	25–55 / 5–20	25–55 / 5–20	

A 230 V-os berendezés COP besorolása megfelel a 2003/32/EC számú EU direktíva előírásainak. A hangnyomás mérése a kültéri egységtől 1 m-re, 1,5 m-es magasságban került sor. Teljesítményadatok az EN14511 szabvány alapján.
1) 2014 szeptemberétől kapható. 2) 2014 májusától kapható. 3) 2014 júniusától kapható.

Internetes vezérlés elérhető
4.85 COP magas hatások
Nagy hatékonyságú fűtés
Környezetbarát hűtőközeg
Fűtés üzemmódban akár **-20 °C** alacsony hőmérséklet
Gázkazánal közös üzem
Napkollektor csatlakoztathatóság
Használati melegvíz
Egyszerű szabályzás BMS-sel
5 év kompresszor garancia

AQUAREA T-CAP
EGYFÁZISÚ / HÁROMFÁZISÚ
SPLIT
FŰTÉS ÉS HŰTÉS - SXC



SZEZONÁLIS HATÉKONYSÁG

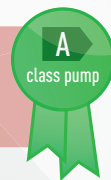

Az új SXC ideális azokba a lakóingatlanokba, amelyek nem rendelkeznek külső kazánnal, és kiegyensúlyozott teljesítményszintet igényelnek.

A T-CAP a Total Capacity (teljes kapacitás) rövidítése. A készülék külső elektromos rásегítő fűtés nélkül is képes a névleges teljesítmény fenntartására, akár -15 °C-os külső hőmérséklet esetén is. A T-CAP bármely külső hőmérséklet, vagy bármilyen vízhőmérséklet esetén képes kiemelkedő hatékonyságot biztosítani. Az SXC meglévő rendszerekhez, a kazánt kiegészítő eszközként is alkalmazható, de új kialakítású rendszerként, padlófűtéssel és alacsony hőmérsékletű radiátorokkal, vagy akár fan-coil fűtőrendszerrel kombinálva is kiválóan üzemeltethető. A termékcsalád egyes tagjai a hatékonyság növelése és a környezeti hatás minimalizálása érdekében szolár készlethez is csatlakoztathatók. A fűtés pontosabb vezérlése és felügyelete érdekében a rendszerhez termosztát is csatlakoztatható.

Műszaki szempontok

- **ÚJDONSÁG!** 16 kW-os modell: Kiegyensúlyozott teljesítmény akár -15 °C-os külső hőmérséklet esetén is
- **ÚJDONSÁG!** Új távirányító funkciók
- A szobahőmérséklet hatékony szabályozása a kültéri és a beltéri hőmérséklet alapján, az Aquarea Manager segítségével.
- Választható okostelefonos irányítás
- 9 - 16 kW között, egyfázisú és háromfázisú
- A hidraulikus egység maximális kilépő hőmérséklete: 55 °C
- Akár -20 °C-on is működik (Hűtőhőmérséklet tartomány 5–20 °C)
- Kiegyensúlyozott teljesítmény akár -15 °C-os külső hőmérséklet esetén is
- Maximum 20 m szintkülönbség a kültéri egység és a hidraulikus egység között



WH-UX09FE5 WH-UX09FE8
WH-UX12FE5 WH-UX12FE8
WH-UX16FE8

Opcionális vezérlők



Aquarea Manager LCD-vel.
PAW-HPM1



Aquarea Manager érintőkijelző.
PAW-HPMED a HPM-hez



Vezeték nélküli LCD szobai termosztát heti időzítővel.
PAW-A2W-RTWIRELESS

Készlet	Egyfázisú (elektromos bekötés a beltéri egységre)		Háromfázisú (elektromos bekötés a beltéri egységre)		
	KIT-WXC09F3E5	KIT-WXC12F6E5	KIT-WXC09F3E8	KIT-WXC12F9E8	KIT-WXC16F9E8
Beltéri egység	WH-SXC09F3E5	WH-SXC12F6E5	WH-SXC09F3E8	WH-SXC12F9E8	WH-SXC16F9E8
Kültéri egység	WH-UX09FE5	WH-UX12FE5	WH-UX09FE8	WH-UX12FE8	WH-UX16FE8
Fűtőteljesítmény +7 °C-on (35 °C-os fűtővíz-hőmérséklet esetén)	kW	9,00	12,00	9,00	12,00
COP +7 °C-on (35 °C-os fűtővíz-hőmérséklet esetén)		4,84	4,74	4,84	4,74
Fűtőteljesítmény +2 °C-on (35 °C-os fűtővíz-hőmérséklet esetén)	kW	9,00	12,00	9,00	12,00
COP +2 °C-on (35 °C-os fűtővíz-hőmérséklet esetén)		3,59	3,44	3,59	3,44
Fűtőteljesítmény -7 °C-on (35 °C-os fűtővíz-hőmérséklet esetén)	kW	9,00	12,00	9,00	12,00
COP -7 °C-on (35 °C-os fűtővíz-hőmérséklet esetén)		2,85	2,72	2,85	2,72
Hűtőteljesítmény 35 °C-on (7 °C-os hűtővíz-hőmérséklet esetén)	kW	7,00	10,00	7,00	10,00
EER 35 °C-on (7 °C-os hűtővíz-hőmérséklet esetén)		3,17	2,81	3,17	2,81
Beltéri egység					
Méreték	Ma x Szé x Mé	mm	892 x 502 x 353	892 x 502 x 353	892 x 502 x 353
Tömeg		kg	44	45	46
Vízvezeték-csatlakozás			R 1 ¼	R 1 ¼	R 1 ¼
Szivattyú	Sebességfokozatok száma		7	7	7
	Felvett teljesítmény (Min/Max)	W	Min.: 21 W 10 l/perc mellett / Max.: 135 W 53,8 l/perc mellett		
Fűtővíz térfogatáram (ΔT=5 K, 35 °C)	l/perc		25,8	34,4	45,9
A beépített elektromos fűtőbetét teljesítménye	kW		3	6	9
Felvett teljesítmény	kW		1,86	2,53	3,74
Induló áramerősség	A		10,2	16,5	22,8
1. áramerősség / 2. áramerősség	A		25,0 / 26,0	29,0 / 26,0	14,7 / 13,0
Ajánlott biztosíték	A		30 / 30	30 / 30	16 / 16
Tápkábel ajánlott keresztmetszete	mm²		4,0 / 4,0	4,0 / 4,0	2,5 / 2,5
Kültéri egység					
Hangnyomásszint	dB(A)		49	50	53
Hangerőszint	dB		66	67	70
Méreték / Tömeg	Ma x Szé x Mé	mm / kg	1.340 x 900 x 320 / 107	1.340 x 900 x 320 / 107	1.340 x 900 x 320 / 110
Vezeték átmérő	Folyadék / Gáz	mm (col)	9,52 (3/8) / 15,88 (5/8)	9,52 (3/8) / 15,88 (5/8)	9,52 (3/8) / 15,88 (5/8)
Hűtőközeg (R410A)		kg	2,85	2,85	2,85
Vezetékföld		m	3–30	3–30	3–30
A névleges teljesítményhez tartozó vezetékföld		m	7	7	7
Vezetékföld kiegészítő hűtőgáz esetén		m	10	10	10
A kiegészítő hűtőgáz mennyisége (R410A)		g/m	50	50	50
Szintkülönbség (beltéri/kültéri)		m	20	20	20
Üzemelési tartomány	Külső környezet	°C	-20 – 35	-20 – 35	-20 – 35
Kimenő víz hőmérséklete -2/-7/-15 esetén	Fűtés / hűtés	°C	25–55 / 5–20	25–55 / 5–20	25–55 / 5–20

A 230 V-os berendezés COP besorolása megfelel a 2003/32/EC számú EU direktíva előírásainak. A hangnyomás mérése a kültéri egységtől 1 m-re, 1,5 m-es magasságban került sor. Teljesítményadatok az EN14511 szabvány alapján.

Internetes
vezérlés
elérhető

INTERNETES VEZÉRLÉS

100%
teljesítmény
-15°C-nál

AQUAREA T-CAP

Nagy
hatékonyságú
fűtés

INVERTER

Környezetbarát
hűtőközeg

R410A / R407C

Fűtés
üzem módban
akár **-20 °C**

KÜLSŐ HŐMÉRSÉKLET

Gázkazánnal
közös üzem

RETROFIT

Napkollektor
csatlakoztatóság

SZOLÁR KIEGÉSZÍTŐ

Használat
melegvíz

HMV

Egyszerű
szabályozás
BMS-sel

CSATLAKOZTATHATÓSÁG

5 év
kompresszor
garancia

INTERNET-CSATLAKOZÁSRA ELŐKÉSZÍTVE: Választható.

AQUAREA HT
EGYFÁZISÚ / HÁROMFÁZISÚ
SPLIT
CSAK FŰTÉS - SHF



SZEZONÁLIS HATÉKONYSÁG

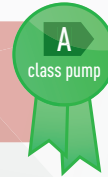

Az Aquarea HT önmagában is képes a 65 °C-os meleg víz előállítására.

Magas hőmérsékletű (például öntöttvas) radiátorokkal felszerelt házakban az Aquarea High Temperature Solution (Aquarea magas hőmérsékletű hőszivattyú) a megfelelő választás, hiszen az Aquarea HT hőszivattyú 65 °C-os vizet szolgáltat akár -20 °C fokos külső hőmérséklet esetén is.

Műszaki szempontok

- **ÚJDONSÁG!** Új távirányító funkciók
- A szobahőmérséklet hatékony szabályozása a kültéri és a beltéri hőmérséklet alapján, az Aquarea Manager segítségével.
- Választható okostelefonos irányítás
- 9 - 12 kW között, egyfázisú és háromfázisú
- A hidraulikus egység maximális kilépő hőmérséklete: 65 °C
- Akár -20 °C-on is működik
- Maximum 20 m szintkülönbség a kültéri egység és a hidraulikus egység között



WH-UH09FES WH-UH09FE8
 WH-UH12FES WH-UH12FE8

Opcionális vezérlők



Aquarea Manager LCD-vel.
 PAW-HPM1



Aquarea Manager érintőkijelző.
 PAW-HPMED a HPM-hez



Vezeték nélküli LCD szobai termosztát heti időzítéssel.
 PAW-A2W-RTWIRELESS

Készlet	Egyfázisú (elektromos bekötés a beltéri egységbe)		Háromfázisú (elektromos bekötés a beltéri egységbe)	
	KIT-WHF09F3E5 ¹	KIT-WHF12F6E5 ¹	KIT-WHF09F3E8 ²	KIT-WHF12F9E8 ²
Beltéri egység	WH-SHF09F3E5	WH-SHF12F6E5	WH-SHF09F3E8	WH-SHF12F9E8
Kültéri egység	WH-UH09FE5	WH-UH12FE5	WH-UH09FE8	WH-UH12FE8
Fűtőteljesítmény +7 °C-on (35 °C-os fűtővíz-hőmérséklet esetén)	kW 9,00	12,00	9,00	12,00
COP +7 °C-on (35 °C-os fűtővíz-hőmérséklet esetén)	4,64	4,46	4,64	4,46
Fűtőteljesítmény +2 °C-on (35 °C-os fűtővíz-hőmérséklet esetén)	kW 9,00	12,00	9,00	12,00
COP +2 °C-on (35 °C-os fűtővíz-hőmérséklet esetén)	3,45	3,26	3,45	3,26
Fűtőteljesítmény -7 °C-on (35 °C-os fűtővíz-hőmérséklet esetén)	kW 9,00	12,00	9,00	12,00
COP -7 °C-on (35 °C-os fűtővíz-hőmérséklet esetén)	2,74	2,52	2,74	2,52
Fűtőteljesítmény +7 °C-on (65 °C-os fűtővíz-hőmérséklet esetén)	kW 9,00	12,00	9,00	12,00
COP +7 °C-on (65 °C-os fűtővíz-hőmérséklet esetén)	2,25	2,20	2,25	2,20
Fűtőteljesítmény +2 °C-on (65 °C-os fűtővíz-hőmérséklet esetén)	kW 9,00	10,30	9,00	10,30
COP +2 °C-on (65 °C-os fűtővíz-hőmérséklet esetén)	1,88	1,83	1,88	1,83
Fűtőteljesítmény -7 °C-on (65 °C-os fűtővíz-hőmérséklet esetén)	kW 8,90	9,60	8,90	9,60
COP -7 °C-on (65 °C-os fűtővíz-hőmérséklet esetén)	1,64	1,61	1,64	1,61
Beltéri egység				
Méret / Tömeg	Ma x Szé x Mé	mm / kg	892 x 502 x 353 / 46	892 x 502 x 353 / 47
Vízvezeték-csatlakozás			R 1 ¼	R 1 ¼
Szivattyú	Sebességfokozatok száma		7	7
	Felvett teljesítmény (max.)	W	Min.: 21 W 10 l/perc mellett / Max.: 135 W 53,8 l/perc mellett	
Fűtővíz térfogatáram (ΔT=5 K, 35 °C)	l/perc		25,8	34,4
A beépített elektromos fűtőbetét teljesítménye	kW		3	9
Felvett teljesítmény	kW		1,94	2,69
Üzemi és indító áramerősség	A		9,3	12,9
1. áramerősség / 2. áramerősség	A		28,5 / 26,0	29,0 / 26,0
Ajánlott biztosíték	A		30 / 30	30 / 30 / -
Tápkábel ajánlott keresztmetszete	mm ²		4,0 / 4,0	4,0 / 4,0 / -
Kültéri egység				
Hangnyomásszint / Hangerőszint	dB(A) / dB		49 / 66	50 / 67
Méret / Tömeg	Ma x Szé x Mé	mm / kg	1.340 x 900 x 320 / 104	1.340 x 900 x 320 / 104
Vezeték átmérő	Folyadék / Gáz	mm (col)	9,52 (3/8) / 15,88 (5/8)	9,52 (3/8) / 15,88 (5/8)
Hűtőközeg (R407C)		kg	2,90	2,90
Vezetékhozz		m	3-30	3-30
A névleges teljesítményhez tartozó vezetékhossz		m	7	7
Vezetékhozz kiegészítő hűtőgáz esetén		m	10	10
A kiegészítő hűtőgáz mennyisége (R407C)		g/m	70	70
Szintkülönbség (beltéri/kültéri)		m	20	20
Üzemelési tartomány	Külső környezet	°C	-20 - 35	-20 - 35
Kimenő víz hőmérséklete -2/-7/-15 esetén		°C	25-65	25-65

Internetes vezérlés elérhető
Előremenő vízhőmérséklet 65 °C
Nagy hatékonyságú fűtés
Környezetbarát hűtőközeg
Fűtés üzemmódban akár -20 °C
Gázkazánnal közös üzem
Napkollektor csatlakoztatathóság
Használati melegvíz
Egyszerű szabályzás BMS-sel
5 év kompresszor garancia

A 230 V-os berendezés COP besorolása megfelel a 2003/32/EC számú EU direktíva előírásainak. A hangnyomás mérése a kültéri egységtől 1 m-re, 1,5 m-es magasságban került sor. Teljesítményadatok az EN14511 szabvány alapján.
 1) 2014 márciusától kapható. 2) 2014 februárjától kapható.

INTERNET-CSATLAKOZÁSRA ELŐKÉSZÍTVE: Választható.

**AQUAREA
HIGH PERFORMANCE
EGYFÁZISÚ MONOBLOKK.
CSAK FŰTÉS - MDF
FŰTÉS ÉS HŰTÉS - MDC**



**ALACSONY
ENERGIAFELHASZNÁLÁSÚ
INGATLANOKBA KÉSZÜLT
DESIGN**



A Panasonic olyan magas teljesítményigényű lakóingatlanok részére hozta létre az Aquaarea monoblokk hőszivattyúkat, ahol a kültéri egység elhelyezése helyhiány miatt nehézkes.

Az időjárás viszontagságaitól függetlenül az Aquaarea akár -20 °C-on is üzemel. A monoblokk kivétel új és meglévő lakóingatlanokba is egyszerűen telepíthető.

Műszaki szempontok

- **ÚJDONSÁG!** 5 kW-os modell
- **ÚJDONSÁG!** Új távirányító funkciók
- A szobahőmérséklet hatékony szabályozása a kültéri és a beltéri hőmérséklet alapján, az Aquaarea Manager segítségével.
- Választható okostelefonos irányítás
- 6 - 9 kW-os teljesítmény, egyfázisú rendszerek
- A hidraulikus egység maximális kilépő hőmérséklete: 55 °C
- Akár -20 °C-on is működik
- Egyszerűen beköthető rendszer

**ÚJ AQUAREA
TÁVIRÁNYÍTÓ**



ÚJ TÁVIRÁNYÍTÓ

Csak az 5 kW-os monoblokk modell esetén

Opcionális vezérlők



Aquaarea Manager LCD-vel.
PAW-HPM1



Aquaarea Manager érintőkijelző.
PAW-HPMED a HPM-hez



Vezeték nélküli LCD szobai
termostát heti időzítéssel.
PAW-A2W-RTWIRELESS

		Egyfázisú, csak fűtő		Egyfázisú, fűtő és hűtő		
		WH-MDF06E3E5	WH-MDF09E3E5	WH-MDC05F3E5	WH-MDC06E3E5	WH-MDC09E3E5
Fűtőtelteljesítmény +7 °C-on (35 °C-os fűtővíz-hőmérséklet esetén)	kW	6,00	9,00	5,00	6,00	9,00
COP +7 °C-on (35 °C-os fűtővíz-hőmérséklet esetén)		4,48	4,15	5,08	4,48	4,15
Fűtőtelteljesítmény +2 °C-on (35 °C-os fűtővíz-hőmérséklet esetén)	kW	5,00	7,45	4,80	5,00	7,45
COP +2 °C-on (35 °C-os fűtővíz-hőmérséklet esetén)		3,45	3,14	3,75	3,45	3,14
Fűtőtelteljesítmény -7 °C-on (35 °C-os fűtővíz-hőmérséklet esetén)	kW	5,15	7,70	4,50	5,15	7,70
COP -7 °C-on (35 °C-os fűtővíz-hőmérséklet esetén)		2,68	2,12	2,98	2,68	2,12
Hűtőtelteljesítmény 35 °C-on (7 °C-os hűtővíz-hőmérséklet esetén) ¹	kW	–	–	4,50	5,50	7,00
EER 35 °C-on (7 °C-os hűtővíz-hőmérséklet esetén) ¹		–	–	3,33	2,74	2,44
Hangnyomásszint	dB(A)	47	49	47	47	49
Hangerőszint	dB	65	67	65	65	67
Méret	Ma x Szé x Mé	mm	865 x 1283 x 320	865 x 1.283 x 320	865 x 1.283 x 320	865 x 1.283 x 320
Tömeg		kg	112	112	112	112
Vízvezeték-csatlakozás			R 1 ¼	R 1 ¼	R 1 ¼	R 1 ¼
Szivattyú	Sebességfokozatok száma	Változtatható fordulatszámú	Változtatható fordulatszámú	7	Változtatható fordulatszámú	Változtatható fordulatszámú
	Felvett teljesítmény (Min/Max)	W	Min.: 21 W 10 l/perc mellett / Max.: 135 W 53,8 l/perc mellett			
Térfogatáram (ΔT=5 K. 35 °C)	l/perc		17,2	25,8	9,2	17,2
A beépített elektromos fűtőbetét teljesítménye	kW		3,00	3,00	3	3,00
Felvett teljesítmény +7 °C-on	kW		1,34	2,17	0,985	1,34
Üzemi és indító áramerősség +7 °C-on	A		6,1	9,9	3	6,1
Ajánlott biztosíték	A		30 / 16	30 / 16	30 / 15	30 / 16
Tápkábel ajánlott keresztmetszete	mm ²		4,0 / 2,5	4,0 / 2,5	4,0 / 2,5	4,0 / 2,5
Üzemelési tartomány	Külső környezet	°C	-20 – 35	-20 – 35	-20 – 35	-20 – 35
Kimenő víz hőmérséklete -2/-7/-15 esetén	°C		20–55	20–55	20–55	20–55

A 230 V-os berendezés COP besorolása megfelel a 2003/32/EC számú EU direktíva előírásainak.

A hangnyomás mérése a kültéri egységtől 1 m-re, 1,5 m-es magasságban kerül sor.

Teljesítményadatok az EN14511 szabvány alapján.

1. Kísérleti adat. A hivatalos szervizpartner vagy a beszerelést végző hivatalos szakember a távirányító segítségével egy speciális művelettel a helyszínen engedélyezheti a hűtés üzemmódot.

2. Kísérleti adat.

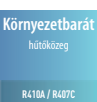
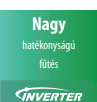

INTERNETES CSATLAKOZÁSRA ELŐKÉSZÍTVE: Választható.

**AQUAREA
HIGH PERFORMANCE
EGYFÁZISÚ / HÁROMFÁZISÚ
MONOBLOKK.
CSAK FŰTÉS - MDF
FŰTÉS ÉS HŰTÉS - MDC**



Az Aquarea MDF/MDC meglévő rendszerekhez, a kazánt kiegészítő eszközként is alkalmazható, de új kialakítású rendszerként, padlófűtéssel és alacsony hőmérsékletű radiátorokkal, vagy akár fan-coil fűtőrendszerrel kombinálva is kiválóan üzemeltethető.

A termékcsalád egyes tagjai a hatékonyság növelése és a környezeti hatás minimalizálása érdekében, szolár készlethez is csatlakoztathatók. A fűtés (MDF) vagy fűtés és hűtés (MDC) pontosabb vezérlése és felügyelete érdekében a rendszerhez termosztát is csatlakoztatható.

Műszaki szempontok

- A szobahőmérséklet hatékony szabályozása a kültéri és a beltéri hőmérséklet alapján, az Aquarea Manager segítségével.
- Választható okostelefonos irányítás
- 9 - 16 kW között, egyfázisú és háromfázisú
- A hidraulikus egység maximális kilépő hőmérséklete: 55 °C
- Akár -20 °C-on is működik
- Hűtőhőmérséklet tartomány 5–20 °C (MDC)

Opcionális vezérlők



Aquarea Manager LCD-vel.
PAW-HPM1



Aquarea Manager érintőkijelző.
PAW-HPMED a HPM-hez



Vezeték nélküli LCD szobai
termosztát heti időzítéssel.
PAW-A2W-RTWIRELESS

		Egyfázisú			Háromfázisú			
		WH-MDF12C6E5	WH-MDF14C6E5	WH-MDF16C6E5	WH-MDF09C3E8	WH-MDF12C9E8	WH-MDF14C9E8	WH-MDF16C9E8
Kültéri egység Csak fűtés								
Kültéri egység Fűtés és hűtés								
Fűtőtéljesítmény +7 °C-on (35 °C-os fűtővíz-hőmérséklet esetén)	kW	12,00	14,00	16,00	9,00	12,00	14,00	16,00
COP +7 °C-on (35 °C-os fűtővíz-hőmérséklet esetén)		4,67	4,50	4,23	4,74	4,67	4,50	4,23
Fűtőtéljesítmény +2 °C-on (35 °C-os fűtővíz-hőmérséklet esetén)	kW	11,40	12,40	13,00	9,00	11,40	12,40	13,00
COP +2 °C-on (35 °C-os fűtővíz-hőmérséklet esetén)		3,41	3,32	3,25	3,53	3,41	3,32	3,25
Fűtőtéljesítmény -7 °C-on (35 °C-os fűtővíz-hőmérséklet esetén)	kW	10,00	10,70	11,40	9,00	10,00	10,70	11,40
COP -7 °C-on (35 °C-os fűtővíz-hőmérséklet esetén)		2,70	2,68	2,65	2,81	2,70	2,68	2,65
Hűtőtéljesítmény 35 °C-on (7 °C-os hűtővíz-hőmérséklet esetén) ¹	kW	10,00	11,50	12,20	7,00	10,00	11,50	12,20
EER 35 °C-on (7 °C-os hűtővíz-hőmérséklet esetén) ¹		2,78	2,61	2,54	3,11	2,78	2,61	2,54
Hangnyomásszint	dB(A)	50	51	53	49	50	51	53
Hangerőszint	dB	67	68	70	66	67	68	70
Méreték	Ma x Szé x Mé	mm	1.410 x 1.283 x 320	1.410 x 1.283 x 320	1.410 x 1.283 x 320	1.410 x 1.283 x 320	1.410 x 1.283 x 320	1.410 x 1.283 x 320
Tömeg	kg	153	153	153	157	157	157	157
Vízvezeték-csatlakozás		R 1 ¼	R 1 ¼	R 1 ¼	R 1 ¼	R 1 ¼	R 1 ¼	R 1 ¼
Szivattyú	Sebességfokozatok száma	3	3	3	3	3	3	3
	Felvett teljesítmény (max)	W	190	190	190	190	190	190
Fűtővíz térfogatáram (ΔT=5 K. 35 °C)	l/perc	34,4	40,1	45,9	25,8	34,4	40,1	45,9
A beépített elektromos fűtőbetét teljesítménye	kW	6	6	6	3	9	9	9
Felvett teljesítmény	Fűtés kW	2,57	3,11	3,78	1,90	2,57	3,11	3,78
	Hűtés ¹ kW	3,60	4,40	4,80	2,25	3,60	4,40	4,80
Üzemi és indító áramerősség	Fűtés A	11,6	14,1	17,1	2,9	3,9	4,7	5,7
	Hűtés ¹ A	16,1	19,7	21,5	3,4	5,3	6,6	7,2
1. áramerősség	A	24,0	25,0	26,0	11,8	8,8	9,4	9,9
2. áramerősség	A	26,0	26,0	26,0	13,0	13,0	13,0	13,0
3. áramerősség	A	13,0	13,0	13,0	13,0	13,0	13,0	13,0
Ajánlott biztosíték	A	30 / 30 / 16	30 / 30 / 16	30 / 30 / 16	16 / 16	16 / 16 / 16	16 / 16 / 16	16 / 16 / 16
Tápkábel ajánlott keresztmetszete	mm ²	4,0 / 4,0 / 2,5	4,0 / 4,0 / 2,5	4,0 / 4,0 / 2,5	2,5 / 2,5	2,5 / 2,5 / 2,5	2,5 / 2,5 / 2,5	2,5 / 2,5 / 2,5
Üzemelési tartomány	Külső környezet °C	-20 - 35	-20 - 35	-20 - 35	-20 - 35	-20 - 35	-20 - 35	-20 - 35
Kimenő víz hőmérséklete -2/-7/-15 esetén	Fűtés / Hűtés ¹ °C	25-55 / 5-20	25-55 / 5-20	25-55 / 5-20	25-55 / 5-20	25-55 / 5-20	25-55 / 5-20	25-55 / 5-20

A 230 V-os berendezés COP besorolása megfelel a 2003/32/EC számú EU direktíva előírásainak. A hangnyomás mérése a kültéri egységtől 1 m-re, 1,5 m-es magasságban került sor. Teljesítményadatok az EN14511 szabvány alapján.
1. A fűtés és hűtés modellek specifikációi.

Internetes
vezérlés
elérhető
INTERNETES VEZÉRLÉS

4.74 COP
magas hatások
AQUAREA
HIGH PERFORMANCE

Nagy
hatékonyságú
fűtés
INVERTER

Környezetbarát
hűtőközeg
R410A / R407C

Fűtés
üzemelésben
akár **-20 °C**
VÁLTOZÓ
HŐMÉRSÉKLET

Gázkazánnal
közös üzem
RETROFIT

Napkollektor
csatlakoztathatóság
SZOLÁR KIEGÉSZÍTŐ

Használati
melegvíz
HMV

Egyszerű
szabályzás
BMS-sel
CSATLAKOZTATHATÓSÁG

5 év
kompresszor
garancia

INTERNET-CSATLAKOZÁSRA ELŐKÉSZÍTVE: Választható.

28

AQUAREA T-CAP EGYFÁZISÚ / HÁROMFÁZISÚ MONOBLOKK. CSAK FŰTÉS - MXF FŰTÉS ÉS HŰTÉS - MXC



Az MXC ideális azokba a lakóingatlanokba, amelyek nem rendelkeznek külső kazánnal, és kiegyensúlyozott teljesítményszintet igényelnek.

A T-CAP a Total Capacity (teljes kapacitás) rövidítése. A készülék külső elektromos ráségítő fűtés nélkül is képes a névleges teljesítmény fenntartására, akár -15 °C-os külső hőmérséklet esetén is. A T-CAP bármely külső hőmérséklet, vagy bármilyen víz hőmérséklet esetén képes kiemelkedő hatékonyságot biztosítani. Az MXC meglévő rendszerekhez, a kazánt kiegészítő eszközként is alkalmazható, de új kialakítású rendszerként, padlófűtéssel és alacsony hőmérsékletű radiátorokkal, vagy akár fan-coil fűtőrendszerrel kombinálva is kiválóan üzemeltethető. A termékcsalád egyes tagjai a hatékonyság növelése és a környezeti hatás minimalizálása érdekében, szolár készlethez is csatlakoztathatók. A fűtés pontosabb vezérése és felügyelete érdekében a rendszerhez termostát is csatlakoztatható.

Műszaki szempontok

- A szobahőmérséklet hatékony szabályozása a kültéri és a beltéri hőmérséklet alapján, az Aquarea Manager segítségével.
- Választható okostelefonos irányítás
- -9 - 12 kW között, egyfázisú és háromfázisú
- A hidraulikus egység maximális kilépő hőmérséklete: 55 °C
- Akár -20 °C-on is működik
- Hűtőhőmérséklet tartomány 5–20 °C (MXC)

Opcionális vezérlők



Aquarea Manager LCD-vel.
PAW-HPM1



Aquarea Manager érintőkijelző.
PAW-HPMED a HPM-hez



Vezeték nélküli LCD szobai termostát heti időzítéssel.
PAW-A2W-RTWIRELESS

		Egyfázisú		Háromfázisú	
Kültéri egység Csak fűtés		WH-MXF09D3E5	WH-MXF12D6E5	WH-MXF09D3E8	WH-MXF12D9E8
Kültéri egység Fűtés és hűtés		WH-MXC09D3E5	WH-MXC12D6E5	WH-MXC09D3E8	WH-MXC12D9E8
Fűtőteljesítmény +7 °C-on (35 °C-os fűtővíz-hőmérséklet esetén)	kW	9,00	12,00	9,00	12,00
COP +7 °C-on (35 °C-os fűtővíz-hőmérséklet esetén)		4,74	4,67	4,74	4,67
Fűtőteljesítmény +2 °C-on (35 °C-os fűtővíz-hőmérséklet esetén)	kW	9,00	12,00	9,00	12,00
COP +2 °C-on (35 °C-os fűtővíz-hőmérséklet esetén)		3,53	3,40	3,53	3,40
Fűtőteljesítmény -7 °C-on (35 °C-os fűtővíz-hőmérséklet esetén)	kW	9,00	12,00	9,00	12,00
COP -7 °C-on (35 °C-os fűtővíz-hőmérséklet esetén)		2,81	2,70	2,81	2,70
Hűtőteljesítmény 35 °C-on (7 °C-os hűtővíz-hőmérséklet esetén)	kW	7,00	10,00	7,00	10,00
EER 35 °C-on (7 °C-os hűtővíz-hőmérséklet esetén)		3,11	2,78	3,11	2,78
Hangnyomásszint	dB(A)	49	50	49	50
Hangerőszint	dB	66	67	66	67
Méret	Ma x Szé x Mé	mm	14.10 x 1.283 x 320	1.410 x 1.283 x 320	1.410 x 1.283 x 320
Tömeg		kg	155	155	158
Vízvezeték-csatlakozás			R 1 ¼	R 1 ¼	R 1 ¼
Szivattyú	Sebességfokozatok száma		3	3	3
	Felvett teljesítmény (max)	W	190	190	190
Fűtővíz térfogatáram (ΔT=5 K, 35 °C)		l/perc	25,8	34,4	25,8
A beépített elektromos fűtőbetét teljesítménye	kW	3	6	3	9
Felvett teljesítmény	kW	1,90	2,57	1,90	2,57
Induló áramerősség	A	10,4	16,7	2,9	3,9
1. áramerősség	A	25,0	29,0	14,7	11,9
2. áramerősség	A	26,0	26,0	13,0	13,0
3. áramerősség	A		13,0		13,0
Ajánlott biztosíték	A	30 / 30	30 / 30 / 16	16 / 16	16 / 16 / 16
Tápkábel ajánlott keresztmetszete	mm ²	4,0 / 4,0	4,0 / 4,0 / 2,5	2,5 / 2,5	2,5 / 2,5 / 2,5
Üzemelési tartomány	Külső környezet	°C	-20 – 35	-20 – 35	-20 – 35
Kimenő víz hőmérséklete -2/-7/-15 esetén	Fűtés / Hűtés ¹	°C	25–55 / 5–20	25–55 / 5–20	25–55 / 5–20

A 230 V-os berendezés COP besorolása megfelel a 2003/32/EC számú EU direktíva előírásainak. A hangnyomás mérése a kültéri egységtől 1 m-re, 1,5 m-es magasságban került sor. Teljesítményadatok az EN14511 szabvány alapján.

Internetes
vezérlés
elérhető
INTERNETES VEZÉRLÉS

100%
teljesítmény
-15°C-nál
AQUAREA T-CAP

Nagy
hatékonyságú
fűtés
INVERTER

Környezetbarát
hűtőközeg
R410A / R407C

Fűtés
üzem módban
akár -20 °C
KÜLSŐ
HŐMÉRSÉKLET

Gázkazánnal
közös üzem
RETROFIT

Napkollektor
csatlakoztatóság
SZOLÁR KIEGÉSZÍTŐ

Használat
melegvíz
HMV

Egyszerű
szabályzás
BMS-sel
CSATLAKOZTATHATÓSÁG

5 év
kompresszor
garancia

AQUAREA HT
EGYFÁZISÚ / HÁROMFÁZISÚ
MONOBLOKK.
CSAK FŰTÉS - MHF



Az Aquarea HT önmagában is képes a 65 °C-os víz előállítására.
 Magas hőmérsékletű (például öntöttvas) radiátorokkal felszerelt házakban az Aquarea High Temperature Solution (Aquarea magas hőmérsékletű hőszivattyú) a megfelelő választás, hiszen az Aquarea HT hőszivattyú 65 °C-os vizet szolgáltat akár -20 °C fokok külső hőmérséklet esetén is.

Műszaki szempontok

- A szobahőmérséklet hatékony szabályozása a kültéri és a beltéri hőmérséklet alapján, az Aquarea Manager segítségével.
- Választható okostelefonos irányítás
- -9 - 12 kW között, egyfázisú és háromfázisú
- A hidraulikus egység maximális kilépő hőmérséklete: 65 °C
- Akár -20 °C-on is működik

Opcionális vezérlők



Aquarea Manager LCD-vel.
PAW-HPM1



Aquarea Manager érintőkijelző.
PAW-HPMED a HPM-hez



Vezeték nélküli LCD szobai termosztát heti időzítéssel.
PAW-A2W-RTWIRELESS

		Egyfázisú		Háromfázisú	
		WH-MHF09D3E5	WH-MHF12D6E5	WH-MHF09D3E8	WH-MHF12D9E8
Fűtőtelteljesítmény +7 °C-on (35 °C-os fűtővíz-hőmérséklet esetén)	kW	9,00	12,00	9,00	12,00
COP +7 °C-on (35 °C-os fűtővíz-hőmérséklet esetén)		4,55	4,40	4,55	4,40
Fűtőtelteljesítmény +2 °C-on (35 °C-os fűtővíz-hőmérséklet esetén)	kW	9,00	12,00	9,00	12,00
COP +2 °C-on (35 °C-os fűtővíz-hőmérséklet esetén)		3,40	3,23	3,40	3,23
Fűtőtelteljesítmény -7 °C-on (35 °C-os fűtővíz-hőmérséklet esetén)	kW	9,00	12,00	9,00	12,00
COP -7 °C-on (35 °C-os fűtővíz-hőmérséklet esetén)		2,70	2,50	2,70	2,50
Fűtőtelteljesítmény +7 °C-on (65 °C-os fűtővíz-hőmérséklet esetén)	kW	9,00	12,00	9,00	12,00
COP +7 °C-on (65 °C-os fűtővíz-hőmérséklet esetén)		2,25	2,20	2,25	2,20
Fűtőtelteljesítmény +2 °C-on (65 °C-os fűtővíz-hőmérséklet esetén)	kW	9,00	10,30	9,00	10,30
COP +2 °C-on (65 °C-os fűtővíz-hőmérséklet esetén)		1,88	1,83	1,88	1,83
Fűtőtelteljesítmény -7 °C-on (65 °C-os fűtővíz-hőmérséklet esetén)	kW	8,90	9,60	8,90	9,60
COP -7 °C-on (65 °C-os fűtővíz-hőmérséklet esetén)		1,62	1,61	1,62	1,61
Hangnyomásszint	dB(A)	49	50	49	50
Hangerőszint	dB	66	67	66	67
Méret	Ma x Szé x Mé	mm	1.410 x 1.283 x 320	1.410 x 1.283 x 320	1.410 x 1.283 x 320
Tömeg		kg	155	155	158
Vízvezeték-csatlakozás			R 1 ¼	R 1 ¼	R 1 ¼
Szivattyú	Sebességfokozatok száma		3	3	3
	Felvett teljesítmény (max.)	W	190	190	190
Fűtővíz térfogatáram (ΔT=5 K, 35 °C)	l/perc		25,8	34,4	25,8
A beépített elektromos fűtőbetét teljesítménye	kW		3	6	3
Felvett teljesítmény	kW		1,98	2,73	1,98
Üzemi és indító áramerősség	A		9,5	12,8	9,5
1. áramerősség	A		28,5	29,0	14,7
2. áramerősség	A		26,0	26,0	13,0
3. áramerősség	A			13,0	13,0
Ajánlott biztosíték	A		30 / 30	30 / 30 / 16	-16 / 16
Tápkábel ajánlott keresztmetszete	mm ²		4,0 / 4,0	4,0 / 4,0 / 2,5	2,5 / 2,5
Üzemelési tartomány	Külső környezet	°C	-20 – 35	-20 – 35	-20 – 35
Kimenő víz hőmérséklete -2/-7/-15 esetén	°C		25–65	25–65	25–65

A 230 V-os berendezés COP besorolása megfelel a 2003/32/EC számú EU direktíva előírásainak. A hangnyomás mérése a kültéri egységtől 1 m-re, 1,5 m-es magasságban került sor. Teljesítményadatok az EN14511 szabvány alapján.

Internetes vezérlés elérhető INTERNETES VEZÉRLÉS	Előremenő vízhőmérséklet 65 °C HIGH TEMP HEAT PUMP	Nagy hatékony fűtés INVERTER	Környezetbarát hűtőközeg R407C	Fűtés üzem módban akár -20 °C NÖVEKVŐ HŐMÉRSÉKLET	Gázkazánnal közös üzem RETROFIT	Napkollektor csatlakoztatás SZOLÁR KIEGÉSZÍTŐ	Használati melegvíz HMV	Egyszerű szabályzás BMS-sel CSATLAKOZTATHATÓSÁG	5 év kompresszor garancia
--	--	---	---	---	--	--	--------------------------------------	---	--

INTERNET-CSATLAKOZÁSRA ELŐKÉSZÍTVE: Választható.

AQUAREA AIR RADIÁTOROK

A vékony Aquarea Air radiátorok kiemelkedően hatékony hőmérséklet-szabályozást biztosítanak. Az alig 13 cm-es mélységű radiátorok a technológia élvonalát képviselik. Az otthonokba könnyedén beleolvadó Aquarea Air elegáns kialakítása és a rajta megvalósított termékfejlesztések világosan láthatók minden apró részleten.

Az Aquarea Air a szellőztető egység és a hőcserélő innovatív elhelyezéseinek köszönheti vékony profilját. Az érintő irányban elhelyezett ventilátor aszimmetrikus lapátokkal rendelkezik, és a nagy felületű hőcserélő nagy légáramlás elérését teszi lehetővé alacsony nyomásesés és alacsony zajszint mellett. A kivételesen magas szellőztetési hatékonyság a motor jelentősen csökkentett energiafelhasználásának (alacsony teljesítményfelvételének) köszönhető. A ventilátor fordulatszámát folyamatosan szabályozza az arányos belső logikával rendelkező hőmérséklet-vezérlő, ami mindenképpen előnyös a nyári hőmérséklet és páratartalom szabályozása tekintetében.

Minden hőmérsékleti görbe és teljesítményadat megtalálható a www.panasonicproclub.com weboldalon.

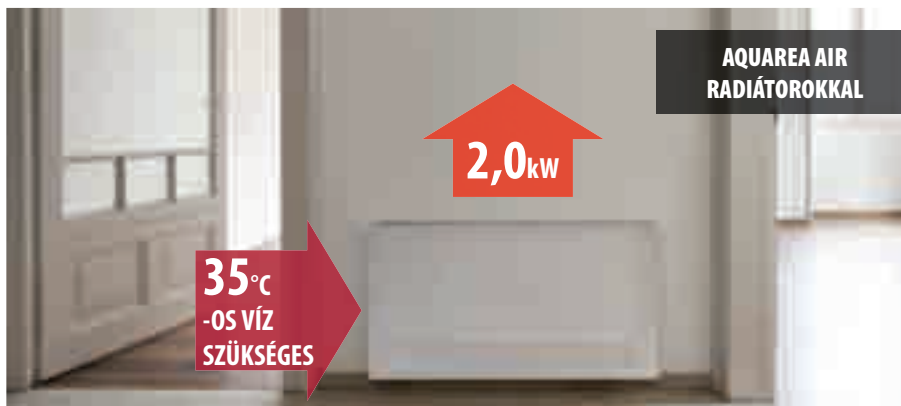

AQUAREA AIR RADIÁTOROKKAL



HAGYOMÁNYOS ÖNTÖTTVAS RADIÁTOROKKAL

Fan-coil készülékek hőszivattyús alkalmazásokhoz	PAW-AAIR-200					PAW-AAIR-700					PAW-AAIR-900					
	PAW-AAIR-200L					PAW-AAIR-700L					PAW-AAIR-900L					
Radiátoros fűtés nélkül																
Teljes fűtőteljesítmény	W	138	160	217	470	570	223	360	708	1032	1188	273	475	886	1420	1703
Víz térfogatárama	kg/h	23,7	27,5	37,3	80,8	98,0	38,4	61,9	121,8	177,5	204,3	47,0	81,7	152,4	244,2	292,9
Víznyomás-csökkenés	kPa	0,1	0,2	0,4	2,0	2,9	0,1	0,1	0,3	0,8	1,0	0,1	0,2	0,5	1,6	2,2
Levegőáram	m ³ /h	28	37	55	113	162	44	84	155	252	320	54	110	248	367	461
	Fordulatszám	Fő ventilátor	Szuper min.	Minimum	Közepes	Maximum	Fő ventilátor	Szuper min.	Minimum	Közepes	Maximum	Fő ventilátor	Szuper min.	Minimum	Közepes	Maximum
Maximális felvett teljesítmény	W	2	5	7	9	13	3	9	14	18	22	3	11	16	20	24
Hangnyomásszint	dB(A)	17,6	18,8	24,7	33,2	39,4	18,4	19,6	25,8	34,1	40,2	18,4	22,3	26,2	34,4	42,2
Belépő víz hőmérséklete	°C	35	35	35	35	35	35	35	35	35	35	35	35	35	35	35
Kilépő víz hőmérséklete	°C	30	30	30	30	30	30	30	30	30	30	30	30	30	30	30
Belépő levegő hőmérséklete	°C	19	19	19	19	19	19	19	19	19	19	19	19	19	19	19
Kilépő levegő hőmérséklete	°C	34,5	32,6	38,9	32,0	30,0	34,9	32,4	33,3	31,8	30,6	34,8	32,5	30,2	31,1	30,6
Méreték (Ma x Szé x Mé)	mm	735 x 576 x 129					935 x 579 x 129					1.135 x 579 x 129				
Tömeg	kg	17					20					23				
Tartalmazza a 3 utas szelepet	Igen	Igen					Igen					Igen				
Érintőkijelzés termosztát	Igen	Igen					Igen					Igen				

Télen a nagyon alacsony energiafogyasztású és minimális zajszintű mikroventilátorok a hőcserélőtől jövő forró levegőt a berendezés előlapjának belső oldalához áramoltatják, ezáltal hatékonyan felmelegítik az előlapot. Ennek köszönhetően maga a fűtést is jelentős fűtőteljesítményt ad le, anélkül, hogy a fő ventilátornak működnie kellene. Így a kellemes hőmérséklet légmozgás és zajkibocsátás nélkül elérhető. Nyári üzemmódban a mikroventilátorok leállnak, nehogy a légáramlás miatt páralecsapódás keletkezzen a fűtést előlapjának felületén.

Sugárzó hatás a nagyobb komfort érdekében

Nagyon halk és hatékony egyenáramú ventilátor motor

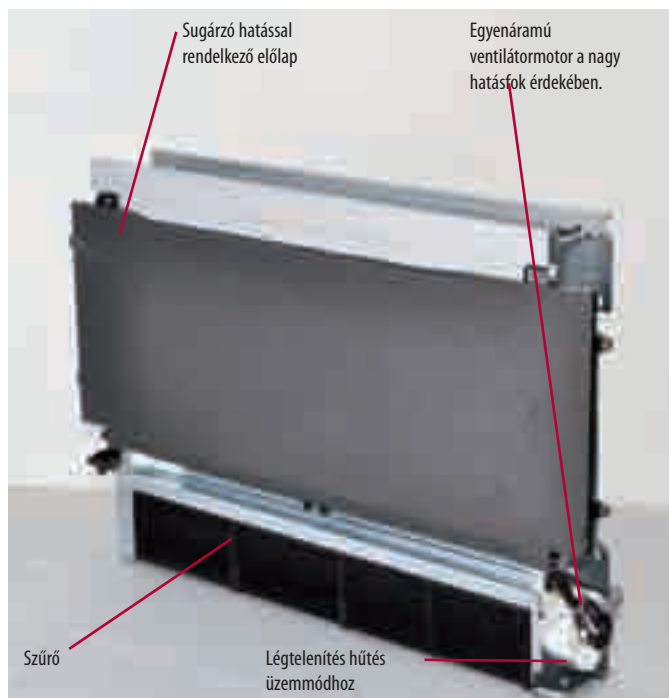
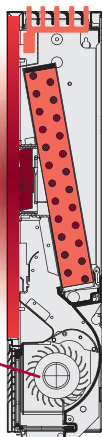

32%
-KAL HATÉKONYABB
A NORMÁL
RADIÁTOROKNÁL

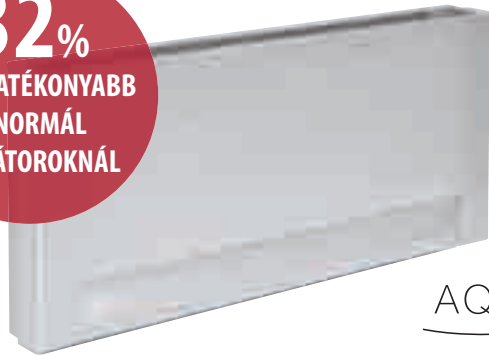

PAW-AAIR-900

AQUAREA
AIR



PAW-AAIR-700

PAW-AAIR-200

Új rendkívül alacsony hőmérsékletű radiátorcsalád hőszivattyús alkalmazáshoz:

Aquarea Air 200/700/900 sugárzó hőhatással

Főbb előnyök

- A vízkörbe történő bekötés szempontjából
 - Azonos hőmérséklet a teljes vízkörben (35 °C)
 - Nincs szükség drága 2 zónás készletekre
 - Nincs túlfolyószelep (mivel az Aquarea Air egy 3-utas szeleppel rendelkezik)
 - Nagyon egyszerű telepítés
- A hatékonyság szempontjából
 - 35 °C-os vízhőmérsékletnél a COP értéke 32%-kal magasabb, mint 45 °C-os vízhőmérséklet esetén! (az MDF06 modellnél, +7 °C-os hőmérséklet mellett)

Főbb tulajdonságok

- Előlap-fűtés sugárzó hőhatással
- Nagy fűtőteljesítmény (a fő ventilátor működése nélkül)
- 4 ventilátorfokozat és teljesítmény
- Exkluzív forma
- Rendkívül kompakt (mélysége csak 12,9 cm)
- Hűtés és páramentesítés funkció is lehetséges (kondenzátum-elvezetés szükséges)
- Tartalmazza a 3-utas szelepet (a rendszert nem kell túlfolyószeleppel ellátni, ha 3-nál több radiátort szerelnek fel)
- Érintőkijelzős termosztát

Kiegészítők az Aquarea Air-hez

PAW-AAIR-LEGS-1*	2 lábból álló készlet az Aquarea Air padón történő megtámasztásához és a vízcsövek védelme érdekében
------------------	--

* Elérhető 2014 márciusától

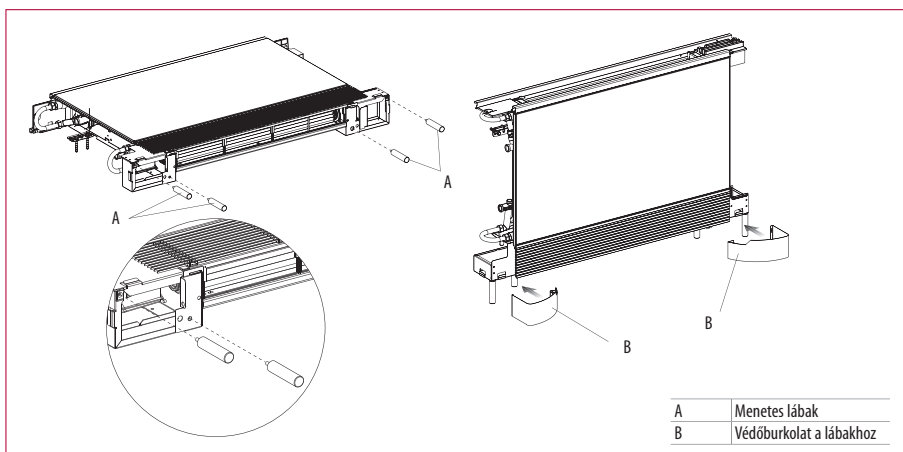
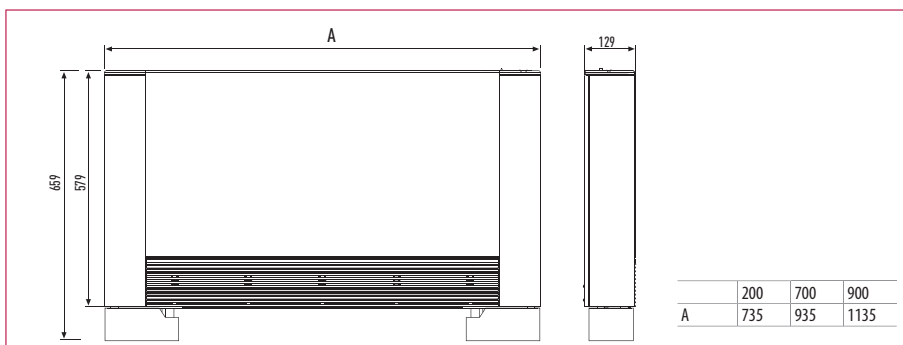

Fűtés üzemmódu működés radiátorral csak a sugárzó hatás kiaknázásával

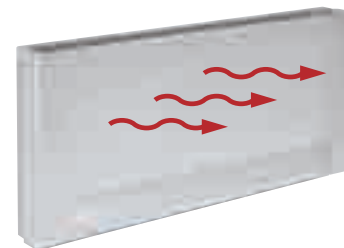

Fűtés üzemmódu működés sugárzó hatással és ventilátorral

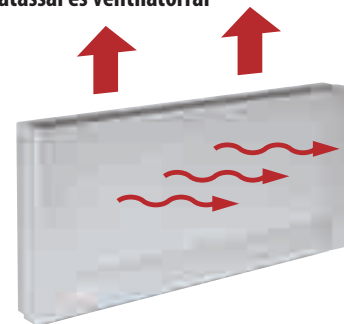

Hűtés üzemmódu működés ventilátorral

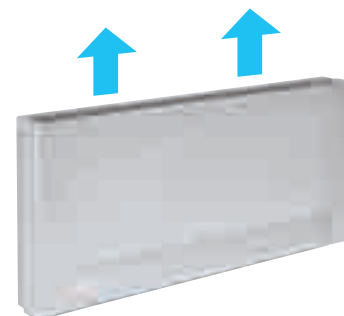

Kiegészítők

Tartályok	Rozsdamentes acél tartály		Zománczott tartály		Nagyhatékonyságú zománczott tartály			2 tekerces zománczott tartály (bivalens szolár + hőszivattyúhoz)
Modell	WH-TD20E3E5	WH-TD30E3E5-1*	PAW-TE20E3STD*	PAW-TE30E3STD*	PAW-TE20E3HI*	PAW-TE30E3HI*	PAW-TE50E3HI*	PAW-TE30C2E3STD*
Vismennyiség	200	300	190	290	200	288	440	287
Maximális vízhőmérséklet	75	75	95	95	95	95	95	95
Méret	1150 / 580	1600 / 580	1432 / 540	1794 / 600	1804 / 600	1294 / 700	1921 / 700	1294 / 700
Tömeg	49	65	65	85	78	139	222	145
Elektromos fűtőbétét	3	3	3	3	3	3	3	3
Áramellátás	230	230	230	230	230	230	230	230
A tartály belső anyaga	Rozsdamentes acél	Rozsdamentes acél	Zománczott	Zománczott	Zománczott	Zománczott	Zománczott	
Hőcsere felület	1,4	1,8	1,90	2,55	2,25	3,20	6,20	2,4 (hőszivattyú) + 1,1 (szolár vagy kazán)
Energiavesztés 65 °C-on ¹⁾	1,9	2,3	1,6	1,8	1,2	1,8	2,4	2,7
Tartalmazza a 3-utas szelepet	Igen	Igen	Igen	Igen	Igen	Igen	Igen	Igen
Tartalmazza a 20 m-es hőérzékelő kábelt	Igen	Igen	Igen	Igen	Igen	Igen	Igen	Igen
Felmelegítési idő	★★★★	★★★★	★★★★	★★★★	★★★★	★★★★	★★★★	★★★★
Energiavesztés	★★★★	★★★★	★★★★	★★★★	★★★★	★★★★	★★★★	★★★★
A tartály hatásfoka	★★★★	★★★★	★★★★	★★★★	★★★★	★★★★	★★★★	★★★★
Garancia	10 év	10 év	7 év	7 év	7 év	7 év	7 év	7 év
Karbantartási igény	Nem	Nem	Évente	Évente	Évente	Évente	Évente	Évente



Kiemelkedően hatékony víztartályok nagy hőcsere felülettel és a vastag szigeteléssel a minimális energiavesztés érdekében.

1) Szigetelve, az EN 12897 szabvány előírásainak megfelelően bevizsgálva
* Élérhető 2014 márciusától

AQUAREA TANK



Aquarea Tank. Tartály és puffer tartály egyben!

Tartály és puffer tartály egyben!		Standard víztartály
Modell	PAW-TD20B8E3-NDS	
Vismennyiség	l	185 (a használati melegvíz-tartályba) / 80 (a puffer tartályba)
Maximális vízhőmérséklet	°C	100
Méret	Ma x Szé x Mé	mm 1.810 x 600 x 632
Tömeg	kg	150
Elektromos fűtőbétét	kW	3
Áramellátás	V	230 - 1 fázis
A tartály belső anyaga		Rozsdamentes acél
Hőcsere felület	m ²	2,3
Energiavesztés 65 °C-on ¹⁾	kWh / 24 h	1,3
„A” energiasztályú szivattyú	Sebességfokozatok száma	Fokozatmentes (800-4250 ford./perc)
	Nyomásemelés (min. / max.)	kPa 5 / 6
	Felvett teljesítmény (min./max.)	W 3 / 45
Tartalmazza a 3-utas szelepet		Igen
Biztonsági termosztát az elektromos fűtőbétét automatikus kikapcsolásával üzemen kívül tartás esetén		Igen
Az elektromos fűtőbétét helye		Középen
Tartály elektromos fűtőbétét a puffer tartályon		Választható



CZ-NS1P // CZ-NS3P // CZ-NS2P



CZ-TK1



PAW-TS1 / PAW-TS2



CZ-NE1P

Szolár készlet kiegészítők	
CZ-NS1P	Nyomatott áramkör a szolár csatlakozókészlethez, split rendszerekhez
CZ-NS2P	Nyomatott áramkör a szolár csatlakozókészlethez, monoblokk rendszerekhez
CZ-NS3P	Nyomatott áramkör a szolár csatlakozókészlethez, 6 és 9 kW-os monoblokk rendszerekhez

Vízirtály kiegészítők	
CZ-TK1	Hőmérséklet-érzékelő készlet a más gyártótól származó tartályokhoz (sárgaréz hűvellyel és 6 méter hosszú kábellel az érzékelő számára)
PAW-TS1	Tartályérzékelő 6 méter hosszú kábellel
PAW-TS2	Tartályérzékelő 6 méter hosszú kábellel

Jégmentesítő kiegészítők	
CZ-NE1P	Alaptárcsa melegítő (a régi split és monoblokkos rendszerekhez; a 3 és 5 kW-os modellekhez nem alkalmas)
CZ-NE2P	Alaptárcsa melegítő (a 3 és 5 kW-os modellekhez)
CZ-NE3P	Alaptárcsa melegítő (minden új F generációs termékhez: F3, F6, F9)

Csatlakozási lehetőségek	
Modellnév	Interfész
PAW-AW-KNX-1i	KNX interfész
PAW-ZIG-A2W	A Zig Bee rendszer csatlakoztatására szolgáló interfész
PAW-AW-MBS-1	Modbus interfész
PAW-AW-WIFI-1	IntesisHome csatlakozó Aquarea modellekhez
PAW-AW-WIFI-1TE	Vezetékes teremhőmérséklet-érzékelő (csak a PAW-AW-WIFI-1A modellhez)



PAW-HPM1



PAW-HPM2

Aquarea Manager készülékek	
PAW-HPM12ZONE-U	HPM teremhőmérséklet-érzékelővel és alapérték-beállítással a split modellekhez + érzékelők
PAW-HPM12ZONE-M	HPM teremhőmérséklet-érzékelővel és alapérték-beállítással a monoblokk modellekhez + érzékelők
PAW-HPM12ZONELCD-U	HPM vezeték nélküli LCD szobai termosztáttal a split modellekhez + érzékelők
PAW-HPM12ZONELCD-M	HPM vezeték nélküli LCD szobai termosztáttal a monoblokk modellekhez + érzékelők
PAW-HPM12ZONE-F	HPM teremhőmérséklet-érzékelővel és alapérték-beállítással a monoblokk modellekhez + F típusú split modellekhez + érzékelők
PAW-HPM12ZONELCD-F	HPM vezeték nélküli LCD szobai termosztáttal a monoblokk modellekhez + F típusú split modellekhez + érzékelők



PAW-HPMED

Aquarea Manager kiegészítők	
PAW-HPM1	Aquarea Manager LCD-vel
PAW-HPM2	Aquarea Manager LCD nélkül
PAW-HPMINT-U	Interfész az Aquarea Manager és az Aquarea split hőszivattyú csatlakoztatásához (HPM a hőszivattyú minden paraméterét vezéri)
PAW-HPMINT-M	Interfész az Aquarea Manager és az Aquarea monoblokk hőszivattyú csatlakoztatásához (HPM a hőszivattyú minden paraméterét vezéri)
PAW-HPMINT-F	Interfész az Aquarea Manager és az Aquarea monoblokk-, és F típusú split hőszivattyú csatlakoztatásához (HPM a hőszivattyú minden paraméterét vezéri)
PAW-HPMB1	Puffer tartály érzékelő
PAW-HPMDHW	Puffer tartály érzékelő hivellyel
PAW-HPMSOL1	Puffer tartály érzékelő a napkollektoros rendszerhez (magasabb hőmérsékleti tartománnyal)
PAW-HPMAH1	Vízáramlás-csőérzékelő a fűtőkörhöz
PAW-HPMR4	Szobai érzékelő + alapérték beállítás
PAW-HPMED	Érintőkijelző
PAW-HPMLCD*	Szobai termosztát LCD-vel
PAW-LANCABLE	Hálózati kábel
PAW-A2WSWITCH	Hálózati elosztó (switch)
PAW-HPM-CASE	HPM ház előszerelt kábelekkel ÚJDONSÁG!
PAW-DEWPOINTSSENSOR	Harmatpont-érzékelő
PAW-HPMUH	Külső hőmérséklet-érzékelő

Hidraulikus kiegészítők	
PAW-2PMP2ZONE	2 zónás készlet, hidraulikus kapcsolóval, 2 A energiaosztályú szivattyúval, 1 keverőszeleppel és visszacsapó szeleppel + szűrővel
PAW-FILTER	2 visszacsapó szelep + szűrő 1"-os csővel
PAW-FILTER-ONLY	Szűrő 1"-os csővel

* Nem végleges



PAW-A2W-RTWIRED



PAW-A2W-RTWIRELESS

Szobai termosztátok	
PAW-A2W-RTWIRED	Vezetékes LCD szobai termosztát heti időzítővel
PAW-A2W-RTWIRELESS	Vezeték nélküli LCD szobai termosztát heti időzítővel

Kiegészítők a 2014-es All In One modellekhez	
PAW-FP-WMP-1	Flexibilis csövek és fali rögzítő lemez az All In One modellhez (2014 októbertől kapható)

Telepítési példák Aquarea Manager használatával

2 zónás hőmérséklet-vezérlő PAW-HPM12ZONE-U készlettel

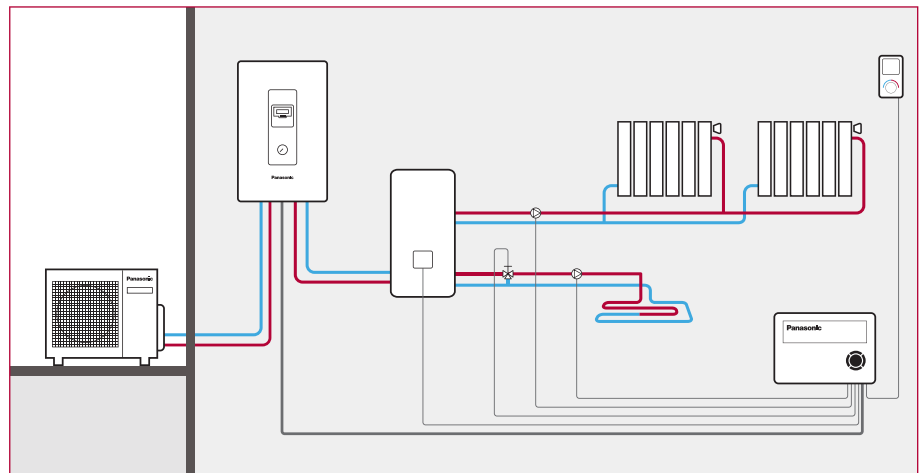

2 hőszivattyú kaszkád rendszerben, PAW-HPM12ZONELCD-U készlettel

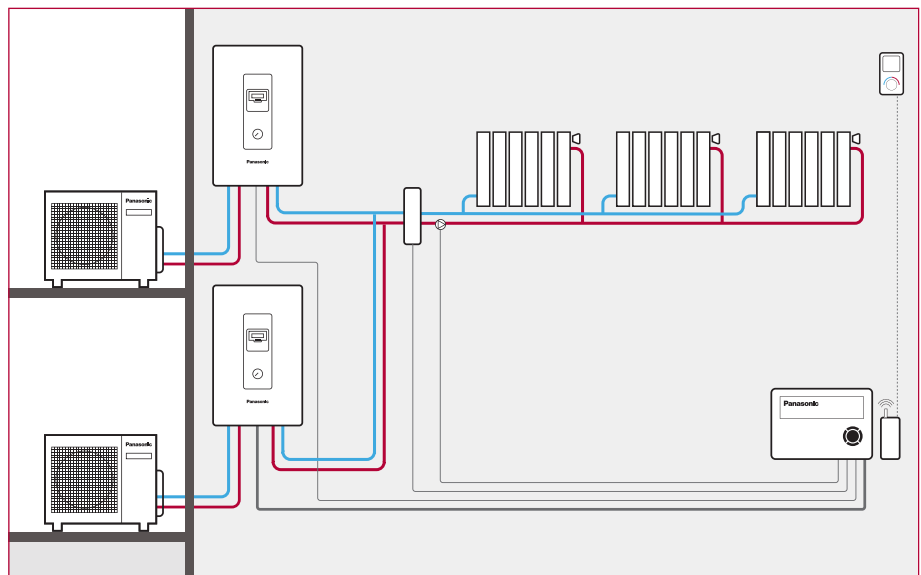

2 hőszivattyú + kazán PAW-HPM12ZONE-U készlettel

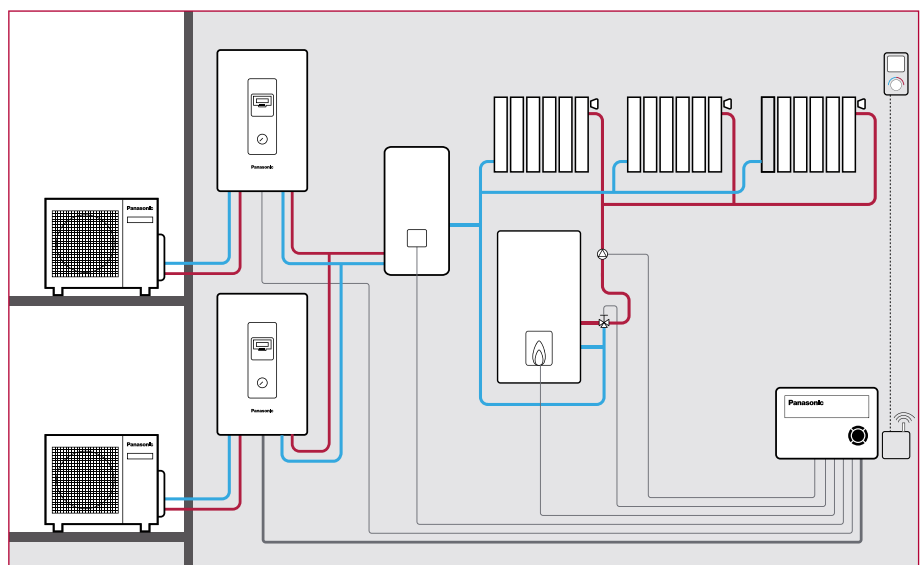

**2 zónás hőmérséklet-szabályozás +
ECS PAW-HPM12ZONE-U készlettel**

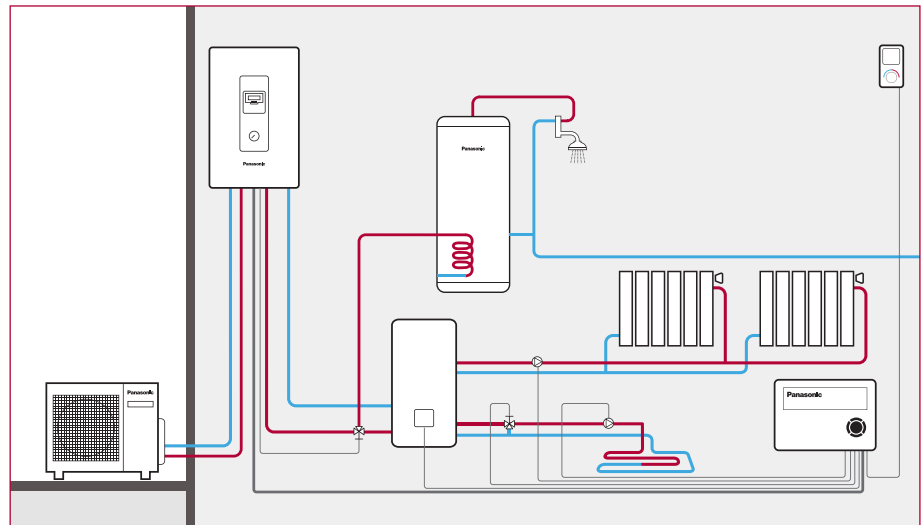

**Hőszivattyú + kazánvezérlés használati
meleg vízzel, PAW-HPM12ZONELCD-U
készlettel**

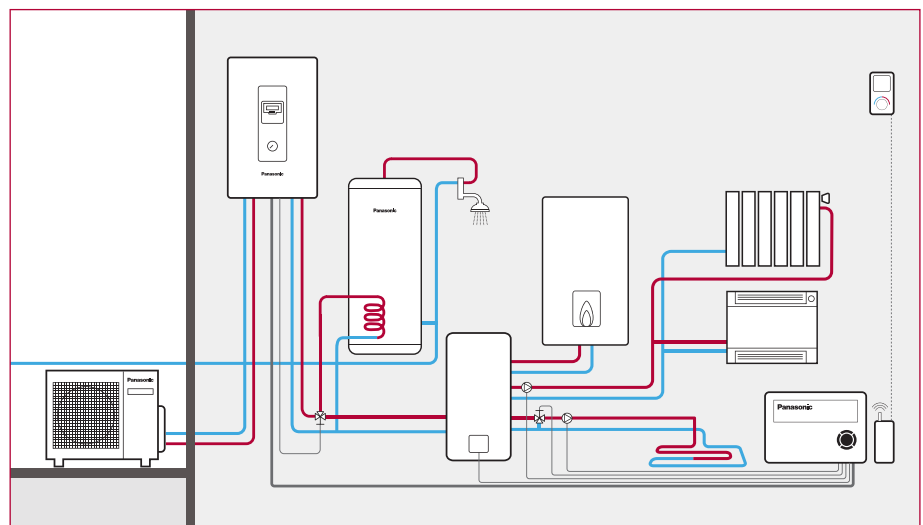

**3 hőszivattyú kaszkád rendszerben,
PAW-HPM12ZONELCD-U készlettel**

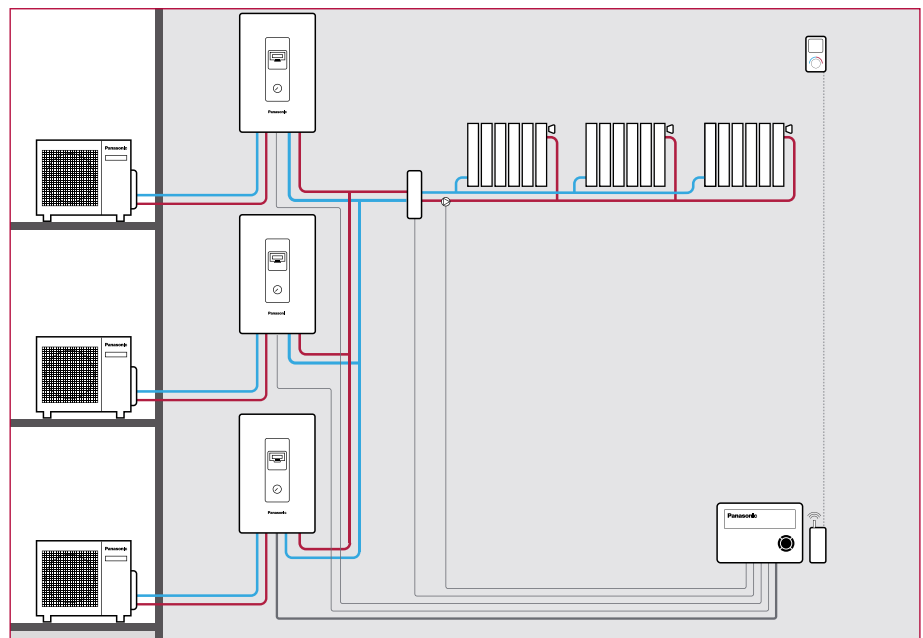

A kilépő hőmérséklet és a külső hőmérséklet alapján összeállított fűtőteljesítmény táblázat

Fűtőteljesítmény-görbe

Aquarea. High Performance. Split egyfázisú. Csak fűtés - SDF. Fűtés és hűtés - SDC. 3 és 5 kW-os teljesítmény

WH-SDF03E3E5 / WH-SDC03E3E5

Tamb	HC	IP	COP	HC	IP	COP	HC	IP	COP	HC	IP	COP	HC	IP	COP	HC	IP	COP
LWC	30	30	30	35	35	35	40	40	40	45	45	45	50	50	50	55	55	55
-15	3,20	1,39	2,30	3,20	1,39	2,30	3,00	1,64	1,83	3,00	1,64	1,83	2,75	1,92	1,43	2,75	1,92	1,43
-7	3,20	1,19	2,69	3,20	1,19	2,69	3,20	1,48	2,16	3,20	1,48	2,16	3,20	1,86	1,72	3,20	1,86	1,72
2	3,20	0,90	3,56	3,20	0,90	3,56	3,20	1,16	2,76	3,20	1,16	2,76	3,20	1,49	2,15	3,20	1,49	2,15
7	3,20	0,64	5,00	3,20	0,64	5,00	3,20	0,89	3,60	3,20	0,89	3,60	3,20	1,20	2,67	3,20	1,20	2,67

WH-SDF05E3E5 / WH-SDC05E3E5

Tamb	HC	IP	COP	HC	IP	COP	HC	IP	COP	HC	IP	COP	HC	IP	COP	HC	IP	COP
LWC	30	30	30	35	35	35	40	40	40	45	45	45	50	50	50	55	55	55
-15	4,20	1,94	2,16	4,20	1,94	2,16	3,4	1,98	1,72	3,40	1,98	1,72	3,00	2,12	1,42	3,00	2,12	1,42
-7	4,20	1,62	2,59	4,20	1,62	2,59	3,8	1,82	2,09	3,80	1,82	2,09	3,55	2,08	1,71	3,55	2,08	1,71
2	4,20	1,35	3,11	4,20	1,35	3,11	4,2	1,65	2,55	4,20	1,65	2,55	4,10	2,07	1,98	4,10	2,07	1,98
7	5,00	1,08	4,63	5,00	1,08	4,63	5,00	1,48	3,38	5,00	1,48	3,38	5,00	1,89	2,65	5,00	1,89	2,65

Hűtőteljesítmény-görbe

Aquarea. High Performance. Split egyfázisú. Fűtés és hűtés - SDC. 3 és 5 kW-os teljesítmény

MODELLEK WH-SDC03E3E5

MODELLEK	WH-SDC03E3E5	WH-SDC05E3E5										
Tamb	CC	IP	CC	IP	CC	IP	CC	IP	CC	IP	CC	IP
LWC	7	7	14	14	18	18	7	7	14	14	18	18
18	2,40	0,42	4,40	0,73	3,70	0,49	4,50	0,89	5,00	0,90	5,70	0,90
25	3,20	0,73	4,10	0,86	3,50	0,59	5,00	1,43	6,30	1,50	5,40	1,06
35	3,20	1,04	3,90	1,07	3,30	0,74	4,50	1,67	5,50	1,68	5,00	1,33
43	2,90	1,20	3,50	1,20	3,00	0,88	3,30	1,53	4,10	1,52	4,40	1,53

Tamb: Környezeti hőmérséklet (°C). LWC: Kilépő víz kondenzátum hőmérséklet (°C). HC: Fűtőteljesítmény (kW). CC: Hűtőteljesítmény (kW). IP: Felvett teljesítmény (kW)

A méréseket a Panasonic végezte az EN14511-2 szabványnak megfelelően. Az adatok csak referenciaként szolgálnak, és nem biztosítják a teljesítményt.

A hidraulikus szivattyú teljesítménye Állandó folyadékoszlop-magasságkülönbség ($\Delta p-c$)

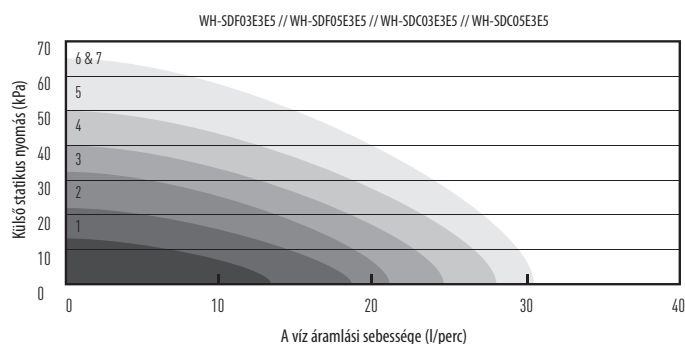

A $\Delta p-c$

Amikor a rendszer nyomásesése nő, az állandó nyomás fenntartása érdekében a szivattyú fordulatszáma csökken.

A hidraulikus szivattyú teljesítménye Változó folyadékoszlop-magasságkülönbség ($\Delta p-v$)

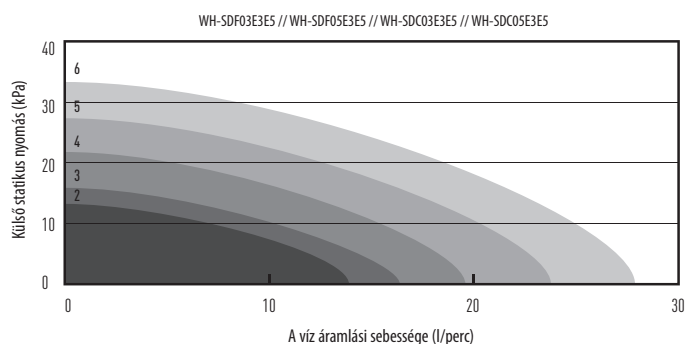

A $\Delta p-v$

Amikor a rendszer nyomásesése nő, a víz áramlási sebességének megfelelő nyomás fenntartása érdekében a szivattyú fordulatszáma csökken.

Fűtőtjeljesítmény-görbe

Aquarea. High Performance. Egyfázisú monoblokk. Csak fűtés - MDF. Fűtés és hűtés - MDC. 5, 6 és 9 kW-os teljesítmény

WH-MDC05F3E5																		
Tamb	HC	IP	COP	HC	IP	COP	HC	IP	COP	HC	IP	COP	HC	IP	COP	HC	IP	COP
LWC	30	30	30	35	35	35	40	40	40	45	45	45	50	50	50	55	55	55
-15	5,00	1,82	2,75	5,00	1,95	2,56	5,00	2,20	2,27	5,00	2,45	2,04	5,00	2,70	1,85	5,00	2,95	1,69
-7	4,50	1,44	3,13	4,50	1,51	2,98	4,50	1,64	2,74	4,50	1,78	2,53	4,50	1,94	2,32	4,30	2,12	2,03
2	4,80	1,22	3,93	4,80	1,28	3,75	4,80	1,40	3,43	4,50	1,52	2,96	4,30	1,57	2,14	4,00	1,72	2,33
7	5,00	0,91	5,49	5,00	0,99	5,08	5,00	1,13	4,42	5,00	1,26	3,97	5,00	1,44	3,47	5,00	1,63	3,07
25	5,00	0,67	7,46	5,00	0,71	7,04	5,00	0,78	6,41	5,00	0,86	5,81	5,00	0,98	5,10	5,00	1,10	4,55

WH-MDF06E3E5 / WH-MDC06E3E5																		
Tamb	HC	IP	COP	HC	IP	COP	HC	IP	COP	HC	IP	COP	HC	IP	COP	HC	IP	COP
LWC	30	30	30	35	35	35	40	40	40	45	45	45	50	50	50	55	55	55
-15	6,15	2,50	2,46	5,90	2,66	2,22	5,65	2,82	2,00	5,40	2,98	1,81	5,20	3,15	1,65	5,00	3,32	1,51
-7	5,18	1,68	3,09	5,15	1,92	2,68	5,13	2,17	2,37	5,10	2,41	2,12	5,45	2,81	1,94	5,80	3,20	1,81
2	5,00	1,23	4,08	5,00	1,45	3,45	5,00	1,68	2,99	5,00	1,90	2,63	5,00	2,19	2,28	5,00	2,48	2,02
7	6,00	1,13	5,33	6,00	1,35	4,46	6,00	1,58	3,81	6,00	1,80	3,33	6,00	2,09	2,87	6,00	2,38	2,52
25	7,30	0,78	9,42	7,10	0,93	7,63	6,90	1,09	6,36	6,70	1,24	5,40	6,50	1,41	4,61	6,30	1,58	3,99

WH-MDF09E3E5 / WH-MDC09E3E5																		
Tamb	HC	IP	COP	HC	IP	COP	HC	IP	COP	HC	IP	COP	HC	IP	COP	HC	IP	COP
LWC	30	30	30	35	35	35	40	40	40	45	45	45	50	50	50	55	55	55
-15	7,90	3,62	2,19	7,60	3,77	2,02	7,30	3,93	1,86	7,00	4,08	1,72	6,45	4,06	1,59	5,90	4,03	1,46
-7	7,80	3,38	2,31	7,70	3,63	2,12	7,60	3,88	1,96	7,50	4,13	1,82	7,55	4,59	1,64	7,60	5,05	1,50
2	7,00	2,01	3,49	2,45	2,37	3,14	7,00	2,60	2,70	7,00	2,89	2,42	7,00	3,37	2,08	7,00	3,85	1,82
7	9,00	1,87	4,83	9,00	2,17	4,16	9,00	2,48	3,64	9,00	2,78	3,24	8,95	3,31	2,70	8,90	3,84	2,32
25	9,00	0,99	9,09	9,00	1,31	6,87	9,00	1,63	5,52	9,00	1,95	4,62	9,00	2,20	4,09	9,00	2,45	3,67

Hűtőtjeljesítmény-görbe

Aquarea. High Performance. Egyfázisú monoblokk. Fűtés és hűtés - MDC. 5, 6 és 9 kW-os teljesítmény

MODELLEK WH-MDC05F3E5																			WH-MDC06E3E5						WH-MDC09E3E5			
Tamb	CC	IP	CC	IP	CC	IP	CC	IP	CC	IP	CC	IP	CC	IP	CC	IP	CC	IP										
LWC	7	7	14	14	18	18	7	7	14	14	18	18	7	7	14	14	18	18										
18	1,95	0,45	2,20	0,45	2,45	0,50	4,64	0,91	5,83	0,99	6,74	0,94	5,36	1,05	6,12	1,08	7,02	1,08										
25	5,00	1,25	6,30	1,20	6,30	0,80	5,85	1,43	9,55	1,73	9,81	1,68	6,44	1,85	10,50	2,51	11,16	2,52										
35	4,50	1,35	5,10	1,50	5,00	1,00	5,50	2,03	6,70	2,06	7,30	2,05	7,00	2,90	8,40	2,95	9,00	3,00										
43	3,75	1,75	4,50	1,80	4,25	1,20	4,56	2,34	6,31	2,47	7,14	2,45	5,32	3,18	6,34	2,48	6,78	2,46										

Tamb: Környezeti hőmérséklet (°C). LWC: Kilepő víz kondenzátum hőmérséklet (°C). HC: Fűtőtjeljesítmény (kW). CC: Hűtőtjeljesítmény (kW). IP: Felvett teljesítmény (kW)
A méréseket a Panasonic végezte az EN14511-2 szabványnak megfelelően. Az adatok csak referenciaként szolgálnak, és nem biztosítják a teljesítményt.

Az F típusú hőszivattyúk hidraulikus szivattyújának teljesítménye A energiasztályú F szivattyú (5 kW-os és 16 kW-os)

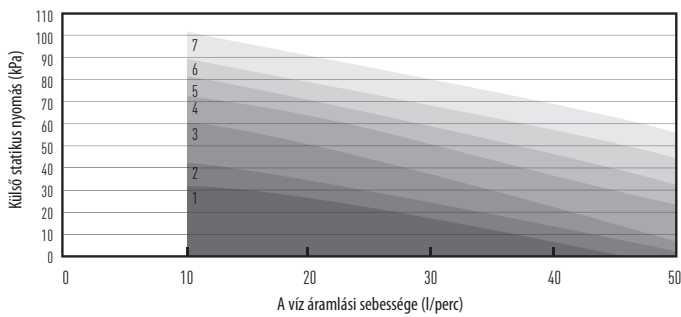

Min. 1. szivattyú-fordulatszám 2. szivattyú-fordulatszám 3. szivattyú-fordulatszám 4. szivattyú-fordulatszám 5. szivattyú-fordulatszám 6. szivattyú-fordulatszám Maximum

Az F típusú hőszivattyúk hidraulikus szivattyújának teljesítménye A energiasztályú T-CAP szivattyú (9 kW-os és 12 kW-os háromfázisú)

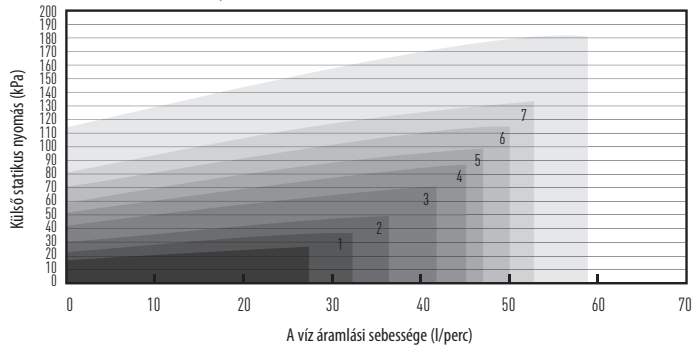

A hidraulikus szivattyú teljesítménye Állandó folyadékoszlop-magasságkülönbség ($\Delta p-c$)

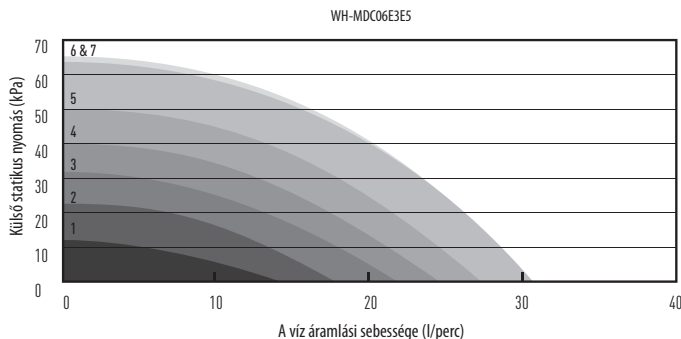

A $\Delta p-c$
Amikor a rendszer nyomásesése nő, az állandó nyomás fenntartása érdekében a szivattyú fordulatszáma csökken.

A hidraulikus szivattyú teljesítménye Változó folyadékoszlop-magasságkülönbség ($\Delta p-c$)

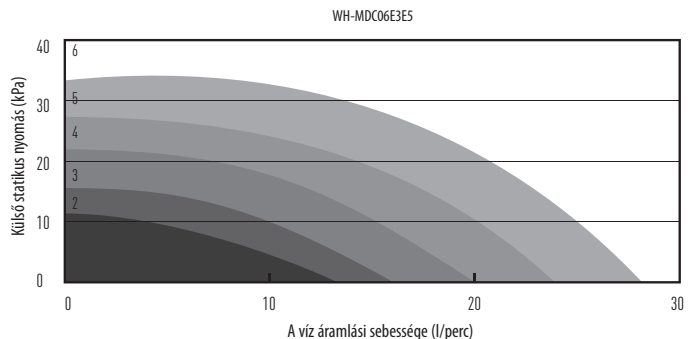

A $\Delta p-c$
Amikor a rendszer nyomásesése nő, a víz áramlási sebességének megfelelő nyomás fenntartása érdekében a szivattyú fordulatszáma csökken.

A kilépő hőmérséklet és a külső hőmérséklet alapján összeállított fűtőteljesítmény táblázat

Fűtőteljesítmény-görbe

Aquarea. High Performance. Egyfázisú / háromfázisú split. Fűtés és hűtés. SDC

WH-SDC07F3E5																			
Tamb	HC	IP	COP	HC	IP	COP	HC	IP	COP	HC	IP	COP	HC	IP	COP	HC	IP	COP	
LWC	30	30	30	35	35	35	40	40	40	45	45	45	50	50	50	55	55	55	
-15	4,60	1,85	2,49	4,60	1,98	2,32	4,60	2,17	2,12	4,60	2,40	1,92	4,55	2,66	1,71	4,50	2,98	1,51	
-7	5,15	1,78	2,89	5,15	1,92	2,68	5,08	2,12	2,40	5,00	2,36	2,12	4,90	2,45	2,00	4,80	2,65	1,81	
2	6,70	1,81	3,70	6,55	1,96	3,34	6,58	2,27	2,90	6,60	2,62	2,52	6,30	2,88	2,19	6,00	3,14	1,91	
7	7,00	1,41	4,96	7,00	1,57	4,46	7,00	1,75	4,00	7,00	2,10	3,33	6,90	2,28	3,03	6,80	2,70	2,52	
25	7,00	0,77	9,09	7,00	0,91	7,69	6,40	1,01	6,34	6,10	1,15	5,30	5,90	1,31	4,50	5,70	1,47	3,88	

WH-SDC09F3E5																			
Tamb	HC	IP	COP	HC	IP	COP	HC	IP	COP	HC	IP	COP	HC	IP	COP	HC	IP	COP	
LWC	30	30	30	35	35	35	40	40	40	45	45	45	50	50	50	55	55	55	
-15	6,00	2,53	2,37	5,90	2,66	2,22	5,50	2,80	1,96	5,40	2,98	1,81	5,20	3,12	1,67	5,00	3,31	1,51	
-7	6,10	2,14	2,85	5,90	2,34	2,52	5,85	2,61	2,24	5,80	2,88	2,01	5,80	3,04	1,91	5,80	3,21	1,81	
2	6,80	1,85	3,68	6,70	2,14	3,13	6,70	2,36	2,84	6,60	2,62	2,52	6,30	2,88	2,19	6,00	3,14	1,91	
7	9,00	1,91	4,71	9,00	2,18	4,13	9,00	2,43	3,70	9,00	2,79	3,23	8,95	3,21	2,79	8,90	3,85	2,31	
25	9,00	1,05	8,57	9,00	1,25	7,20	8,40	1,38	6,09	8,00	1,57	5,10	7,80	1,79	4,36	7,50	2,01	3,73	

WH-SDC12F6E5																			
Tamb	HC	IP	COP	HC	IP	COP	HC	IP	COP	HC	IP	COP	HC	IP	COP	HC	IP	COP	
LWC	30	30	30	35	35	35	40	40	40	45	45	45	50	50	50	55	55	55	
-15	9,30	3,46	2,69	8,90	3,62	2,46	8,50	3,79	2,24	8,10	3,95	2,05	7,50	4,05	1,85	7,00	4,16	1,68	
-7	10,40	3,37	3,09	10,00	3,66	2,73	9,60	3,86	2,49	9,20	4,06	2,27	8,70	4,16	2,09	8,20	4,27	1,92	
2	11,80	3,10	3,81	11,40	3,31	3,44	11,00	3,53	3,12	10,60	3,74	2,83	9,80	3,94	2,49	9,10	4,14	2,20	
7	12,00	2,10	5,71	12,00	2,53	4,74	12,00	2,96	4,05	12,00	3,39	3,54	12,00	3,78	3,17	12,00	4,16	2,88	
25	12,00	1,38	8,70	12,00	1,66	7,23	11,80	1,94	6,08	11,70	2,23	5,25	11,50	2,49	4,62	11,40	2,74	4,16	

WH-SDC14F6E5																			
Tamb	HC	IP	COP	HC	IP	COP	HC	IP	COP	HC	IP	COP	HC	IP	COP	HC	IP	COP	
LWC	30	30	30	35	35	35	40	40	40	45	45	45	50	50	50	55	55	55	
-15	9,90	3,87	2,56	9,50	4,01	2,37	9,00	4,15	2,17	8,60	4,29	2,00	7,90	4,41	1,79	7,30	4,52	1,62	
-7	11,10	3,69	3,01	10,70	3,96	2,70	10,20	4,16	2,45	9,80	4,36	2,25	9,10	4,53	2,01	8,50	4,70	1,81	
2	12,90	3,47	3,72	12,40	3,69	3,36	11,90	3,91	3,04	11,40	4,13	2,76	10,40	4,25	2,45	9,50	4,36	2,18	
7	14,00	2,56	5,47	14,00	3,07	4,56	14,00	3,59	3,90	14,00	4,10	3,41	13,60	4,57	2,98	13,30	5,04	2,64	
25	14,00	1,71	8,19	14,00	2,06	6,80	14,00	2,41	5,81	14,00	2,76	5,07	14,00	3,01	4,65	14,00	3,40	4,12	

WH-SDC16F6E5																			
Tamb	HC	IP	COP	HC	IP	COP	HC	IP	COP	HC	IP	COP	HC	IP	COP	HC	IP	COP	
LWC	30	30	30	35	35	35	40	40	40	45	45	45	50	50	50	55	55	55	
-15	10,60	4,09	2,59	10,30	4,38	2,35	10,00	4,67	2,14	9,70	4,96	1,96	8,80	4,94	1,78	7,90	4,91	1,61	
-7	11,90	4,03	2,95	11,40	4,26	2,68	10,80	4,46	2,42	10,30	4,66	2,21	9,60	4,81	2,00	9,00	4,95	1,82	
2	13,50	3,74	3,61	13,00	3,96	3,28	12,40	4,18	2,97	11,90	4,40	2,70	10,80	4,46	2,42	9,80	4,51	2,17	
7	16,00	3,21	4,98	16,00	3,74	4,28	16,00	4,27	3,75	16,00	4,80	3,33	15,20	5,11	2,97	14,50	5,41	2,68	
25	16,00	2,31	6,93	16,00	2,69	5,95	16,00	3,07	5,21	16,00	3,45	4,64	16,00	3,67	4,36	15,90	3,89	4,09	

WH-SDC09F3E8																			
Tamb	HC	IP	COP	HC	IP	COP	HC	IP	COP	HC	IP	COP	HC	IP	COP	HC	IP	COP	
LWC	30	30	30	35	35	35	40	40	40	45	45	45	50	50	50	55	55	55	
-15	8,65	3,06	2,83	8,30	3,21	2,59	7,95	3,41	2,33	7,60	3,61	2,11	7,15	3,71	1,93	6,70	3,81	1,76	
-7	9,35	2,91	3,21	9,00	3,16	2,85	8,85	3,46	2,56	8,70	3,76	2,31	8,30	3,81	2,18	7,90	3,86	2,05	
2	9,31	2,35	3,96	9,00	2,51	3,59	9,00	2,78	3,24	9,00	3,05	2,95	8,90	3,49	2,55	8,80	3,94	2,23	
7	9,00	1,54	5,84	9,00	1,86	4,84	9,00	2,16	4,17	9,00	2,46	3,66	9,00	2,76	3,26	9,00	3,06	2,94	
25	9,00	1,05	8,57	9,00	1,24	7,26	8,73	1,44	6,06	8,46	1,64	5,16	8,28	1,82	4,55	8,10	2,00	4,05	

WH-SDC12F9E8																			
Tamb	HC	IP	COP	HC	IP	COP	HC	IP	COP	HC	IP	COP	HC	IP	COP	HC	IP	COP	
LWC	30	30	30	35	35	35	40	40	40	45	45	45	50	50	50	55	55	55	
-15	9,30	3,46	2,69	8,90	3,62	2,46	8,50	3,79	2,24	8,10	3,95	2,05	7,50	4,05	1,85	7,00	4,16	1,68	
-7	10,40	3,37	3,09	10,00	3,66	2,73	9,60	3,86	2,49	9,20	4,06	2,27	8,70	4,16	2,09	8,20	4,27	1,92	
2	11,80	3,10	3,81	11,40	3,31	3,44	11,00	3,53	3,12	10,60	3,74	2,83	9,80	3,94	2,49	9,10	4,14	2,20	
7	12,00	2,10	5,71	12,00	2,53	4,74	12,00	2,96	4,05	12,00	3,39	3,54	12,00	3,78	3,17	12,00	4,16	2,88	
25	12,00	1,38	8,70	12,00	1,66	7,23	11,80	1,94	6,08	11,70	2,23	5,25	11,50	2,49	4,62	11,40	2,74	4,16	

WH-SDC14F9E8																			
Tamb	HC	IP	COP	HC	IP	COP	HC	IP	COP	HC	IP	COP	HC	IP	COP	HC	IP	COP	
LWC	30	30	30	35	35	35	40	40	40	45	45	45	50	50	50	55	55	55	
-15	9,90	3,87	2,56	9,50	4,01	2,37	9,00	4,15	2,17	8,60	4,29	2,00	7,90	4,41	1,79	7,30	4,52	1,62	
-7	11,10	3,69	3,01	10,70	3,96	2,70	10,20	4,16	2,45	9,80	4,36	2,25	9,10	4,53	2,01	8,50	4,70	1,81	
2	12,90	3,47	3,72	12,40	3,69	3,36	11,90	3,91	3,04	11,40	4,13	2,76	10,40	4,25	2,45	9,50	4,36	2,18	
7	14,00	2,56	5,47	14,00	3,07	4,56	14,00	3,59	3,90	14,00	4,10	3,41	13,60	4,57	2,98	13,30	5,04	2,64	
25	14,00	1,71	8,19	14,00	2,06	6,80	14,00	2,41	5,81	14,00	2,76	5,07	14,00	3,01	4,65	14,00	3,40	4,12	

WH-SDC16F9E8																			
Tamb	HC	IP	COP	HC	IP	COP	HC	IP	COP	HC	IP	COP	HC	IP	COP	HC	IP	COP	
LWC	30	30	30	35	35	35	40	40	40	45	45	45	50	50	50	55	55	55	
-15	10,60	4,09	2,59	10,30	4,38	2,35	10,00	4,67	2,14	9,70	4,96	1,96	8,80	4,94	1,78	7,90	4,91	1,61	
-7	11,90	4,03	2,95	11,40	4,26	2,68	10,80	4,46	2,42	10,30	4,66	2,21	9,60	4,81	2,00	9,00	4,95	1,82	
2	13,50	3,74	3,61	13,00	3,96	3,28	12,40	4,18	2,97	11,90	4,40	2,70	10,80	4,46	2,42	9,80	4,51	2,17	
7	16,00	3,21	4,98	16,00	3,74	4,28	16,00	4,27	3,75	16,00	4,80	3,33	15,20	5,11	2,97	14,50	5,41	2,68	
25	16,00	2,31	6,93	16,00	2,69	5,95	16,00	3,07	5,21	16,00	3,45	4,64	16,00	3,67	4,36	15,90	3,89	4,09	

Hűtőtéljesítmény-görbe

Aquarea. High Performance. Egyfázisú / háromfázisú split. Fűtés és hűtés. SDC

MODELLEK	WH-SDC07F3E5		WH-SDC09F3E5		WH-SDC12F6E5		WH-SDC14F6E5		WH-SDC16F6E5		WH-SDC09F3E8		WH-SDC12F9E8		WH-SDC14F9E8		WH-SDC16F9E8	
Tamb	CC	IP	CC	IP	CC	IP	CC	IP	CC	IP	CC	IP	CC	IP	CC	IP	CC	IP
LWC	7	7	7	7	7	7	7	7	7	7	7	7	7	7	7	7	7	7
16	5,09	0,86	5,93	1,05	7,65	1,26	8,85	1,46	9,62	1,59	5,90	0,97	7,65	1,26	8,85	1,46	9,62	1,59
25	6,58	1,73	7,79	2,23	9,20	2,26	10,00	2,64	10,51	2,81	7,45	1,55	9,20	2,26	10,00	2,64	10,51	2,81
35	6,00	2,28	7,00	2,88	10,00	3,56	11,50	4,36	12,20	4,76	7,00	2,21	10,00	3,56	11,50	4,36	12,20	4,76
43	5,14	2,67	6,20	3,26	7,60	3,91	9,05	4,97	10,08	5,43	5,80	2,55	7,60	3,91	9,05	4,97	10,08	5,43

Tamb: Környezeti hőmérséklet (°C). LWC: Kilepő víz kondenzátum hőmérséklet (°C). HC: Fűtőtéljesítmény (kW). CC: Hűtőtéljesítmény (kW). IP: Felvett teljesítmény (kW)
 A méréseket a Panasonic végezte az EN14511-2 szabványnak megfelelően. Az adatok csak referenciaként szolgálnak, és nem biztosítják a teljesítményt.

Az F típusú hőszivattyúk hidraulikus szivattyújának teljesítménye A energiasztályú F szivattyú (5 kW-os és 16 kW-os)

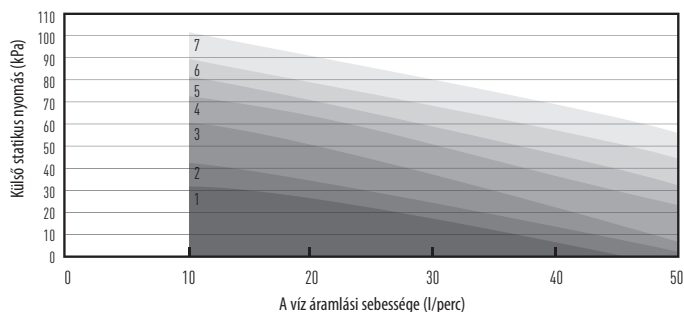

■ Min. ■ 1. szivattyú-fordulatszám ■ 2. szivattyú-fordulatszám ■ 3. szivattyú-fordulatszám ■ 4. szivattyú-fordulatszám ■ 5. szivattyú-fordulatszám ■ 6. szivattyú-fordulatszám ■ Maximum

Az F típusú hőszivattyúk hidraulikus szivattyújának teljesítménye A energiasztályú T-CAP szivattyú (9 kW-os és 12 kW-os háromfázisú)

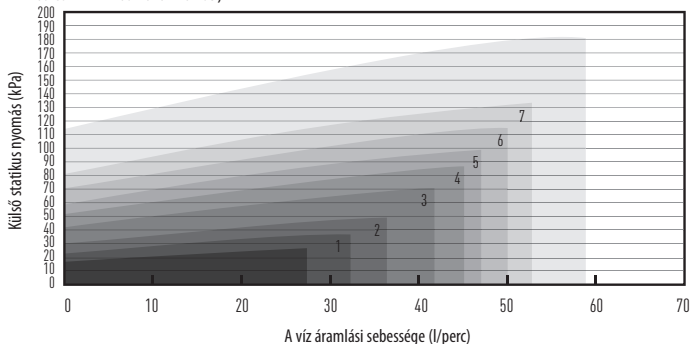

Hűtőtéljesítmény-görbe

Aquarea. High Performance. Egyfázisú / háromfázisú monoblokk. Hűtés. MDC

Modell	WH-MDC09			WH-MDC12			WH-MDC14			WH-MDC16		
	CC	IP	EER	CC	IP	EER	CC	IP	EER	CC	IP	EER
16	5,90	1,01	5,84	7,65	1,30	5,88	8,85	1,50	5,90	9,62	1,63	5,90
25	7,45	1,59	4,69	9,20	2,30	4,00	10,00	2,68	3,73	10,51	2,85	3,69
35	7,00	2,25	3,11	10,00	3,60	2,78	11,50	4,40	2,61	12,20	4,80	2,54
43	5,80	2,59	2,24	7,60	3,95	1,92	9,05	5,01	1,81	10,08	5,47	1,84

Fűtőtéljesítmény-görbe

Aquarea T-CAP. Egyfázisú / háromfázisú monoblokk. Fűtés. MXF / MXC

Tamb	WH-MXC09D3E5																		
	HC	IP	COP	HC	IP	COP	HC	IP	COP	HC	IP	COP	HC	IP	COP	HC	IP	COP	
LWC	30	30	30	35	35	35	40	40	40	45	45	45	50	50	50	55	55	55	
-15	9,00	3,28	2,74	9,00	3,55	2,54	9,00	3,95	2,28	9,00	4,34	2,07	9,00	4,77	1,89	9,00	5,20	1,73	
-7	9,00	2,75	3,27	9,00	3,20	2,81	9,00	3,66	2,46	9,00	4,11	2,19	9,00	4,31	2,09	9,00	4,50	2,00	
2	9,00	2,40	3,75	9,00	2,55	3,53	9,00	2,82	3,19	9,00	3,09	2,91	9,00	3,60	2,50	9,00	4,11	2,19	
7	9,00	1,68	5,36	9,00	1,90	4,74	9,00	2,20	4,09	9,00	2,50	3,60	9,00	2,80	3,21	9,00	3,10	2,90	
25	13,60	1,54	8,83	13,60	1,75	7,77	13,20	1,97	6,70	12,80	2,18	5,87	12,00	2,45	4,90	11,20	2,71	4,13	

Tamb	WH-MXC12D6E5																		
	HC	IP	COP	HC	IP	COP	HC	IP	COP	HC	IP	COP	HC	IP	COP	HC	IP	COP	
LWC	30	30	30	35	35	35	40	40	40	45	45	45	50	50	50	55	55	55	
-15	12,00	4,79	2,51	12,00	5,00	2,40	11,50	5,21	2,21	11,00	5,42	2,03	10,70	5,86	1,83	10,50	6,30	1,67	
-7	12,00	3,89	3,08	12,00	4,45	2,70	12,00	5,02	2,39	12,00	5,58	2,15	12,00	5,94	2,02	12,00	6,30	1,90	
2	12,00	3,23	3,72	12,00	3,53	3,40	12,00	3,91	3,07	12,00	4,29	2,80	12,00	4,90	2,45	12,00	5,51	2,18	
7	12,00	2,22	5,41	12,00	2,57	4,67	12,00	3,00	4,00	12,00	3,43	3,50	12,00	3,82	3,14	12,00	4,20	2,86	
25	13,60	1,59	8,55	13,60	1,80	7,56	13,40	2,14	6,26	13,20	2,47	5,34	12,60	2,70	4,67	12,00	2,93	4,10	

Tamb	WH-MXC09D3E8																		
	HC	IP	COP	HC	IP	COP	HC	IP	COP	HC	IP	COP	HC	IP	COP	HC	IP	COP	
LWC	30	30	30	35	35	35	40	40	40	45	45	45	50	50	50	55	55	55	
-15	9,00	3,28	2,74	9,00	3,55	2,54	9,00	3,95	2,28	9,00	4,34	2,07	9,00	4,77	1,89	9,00	5,20	1,73	
-7	9,00	2,75	3,27	9,00	3,20	2,81	9,00	3,66	2,46	9,00	4,11	2,19	9,00	4,31	2,09	9,00	4,50	2,00	
2	9,00	2,40	3,75	9,00	2,55	3,53	9,00	2,82	3,19	9,00	3,09	2,91	9,00	3,60	2,50	9,00	4,11	2,19	
7	9,00	1,68	5,36	9,00	1,90	4,74	9,00	2,20	4,09	9,00	2,50	3,60	9,00	2,80	3,21	9,00	3,10	2,90	
25	13,60	1,54	8,83	13,60	1,75	7,77	13,20	1,97	6,70	12,80	2,18	5,87	12,00	2,45	4,90	11,20	2,71	4,13	

Tamb	WH-MXC12D9E8																		
	HC	IP	COP	HC	IP	COP	HC	IP	COP	HC	IP	COP	HC	IP	COP	HC	IP	COP	
LWC	30	30	30	35	35	35	40	40	40	45	45	45	50	50	50	55	55	55	
-15	12,00	4,79	2,51	12,00	5,00	2,40	12,00	5,45	2,20	12,00	5,90	2,03	11,50	6,28	1,83	11,10	6,66	1,67	
-7	12,00	3,89	3,08	12,00	4,45	2,70	12,00	5,02	2,39	12,00	5,58	2,15	12,00	5,94	2,02	12,00	6,30	1,90	
2	12,00	3,23	3,72	12,00	3,53	3,40	12,00	3,91	3,07	12,00	4,29	2,80	12,00	4,90	2,45	12,00	5,51	2,18	
7	12,00	2,22	5,41	12,00	2,57	4,67	12,00	3,00	4,00	12,00	3,43	3,50	12,00	3,82	3,14	12,00	4,20	2,86	
25	13,60	1,59	8,55	13,60	1,80	7,56	13,40	2,14	6,26	13,20	2,47	5,34	12,60	2,70	4,67	12,00	2,93	4,10	

Hűtőtéljesítmény-görbe

Aquarea T-CAP. Egyfázisú / háromfázisú monoblokk. Hűtés. MXC

MODELLEK	WH-MXC09			WH-MXC12		
	CC	IP	EER	CC	IP	EER
16	7,00	1,40	5,00	7,50	1,45	5,17
25	7,65	1,95	3,92	8,90	2,20	4,05
35	7,00	2,25	3,11	10,00	3,60	2,78
43	6,25	2,70	2,31	8,00	3,05	2,62

Tamb: Környezeti hőmérséklet (°C). LWC: Kilepő víz kondenzátum hőmérséklet (°C). HC: Fűtőtéljesítmény (kW). CC: Hűtőtéljesítmény (kW). IP: Felvett teljesítmény (kW)
A méréseket a Panasonic végezte az EN14511-2 szabványnak megfelelően. Az adatok csak referenciaként szolgálnak, és nem biztosítják a teljesítményt.

A kilépő hőmérséklet és a külső hőmérséklet alapján összeállított fűtőtéljesítmény táblázat

Fűtőtéljesítmény-görbe

Aquarea T-CAP. Egyfázisú / háromfázisú split. Fűtés és hűtés. SXC

WH-SXC09F3E5																					
Tamb	HC	IP	COP	HC	IP	COP	HC	IP	COP	HC	IP	COP	HC	IP	COP	HC	IP	COP	HC	IP	COP
LWC	30	30	30	35	35	35	40	40	40	45	45	45	50	50	50	55	55	55	55	55	55
-15	9,00	3,24	2,78	9,00	3,51	2,56	9,00	3,91	2,30	9,00	4,30	2,09	9,00	4,73	1,90	9,00	5,16	1,74			
-7	9,00	2,71	3,32	9,00	3,16	2,85	9,00	3,62	2,49	9,00	4,07	2,21	9,00	4,27	2,11	9,00	4,46	2,02			
2	9,00	2,36	3,81	9,00	2,51	3,59	9,00	2,78	3,24	9,00	3,05	2,95	9,00	3,56	2,53	9,00	4,07	2,21			
7	9,00	1,64	5,49	9,00	1,86	4,84	9,00	2,16	4,17	9,00	2,46	3,66	9,00	2,76	3,26	9,00	3,06	2,94			
25	13,60	1,50	9,07	13,60	1,71	7,95	13,20	1,93	6,84	12,80	2,14	5,98	12,00	2,41	4,98	11,20	2,67	4,19			

WH-SXC12F6E5																					
Tamb	HC	IP	COP	HC	IP	COP	HC	IP	COP	HC	IP	COP	HC	IP	COP	HC	IP	COP	HC	IP	COP
LWC	30	30	30	35	35	35	40	40	40	45	45	45	50	50	50	55	55	55	55	55	55
-15	12,00	4,75	2,53	12,00	4,96	2,42	11,50	5,17	2,22	11,00	5,38	2,04	10,70	5,82	1,84	10,50	6,26	1,68			
-7	12,00	3,85	3,12	12,00	4,41	2,72	12,00	4,98	2,41	12,00	5,54	2,17	12,00	5,90	2,03	12,00	6,26	1,92			
2	12,00	3,19	3,76	12,00	3,49	3,44	12,00	3,87	3,10	12,00	4,25	2,82	12,00	4,86	2,47	12,00	5,47	2,19			
7	12,00	2,18	5,50	12,00	2,53	4,74	12,00	2,96	4,05	12,00	3,39	3,54	12,00	3,78	3,17	12,00	4,16	2,88			
25	13,60	1,55	8,77	13,60	1,76	7,73	13,40	2,10	6,38	13,20	2,43	5,43	12,60	2,66	4,74	12,00	2,89	4,15			

WH-SXC09F3E8																					
Tamb	HC	IP	COP	HC	IP	COP	HC	IP	COP	HC	IP	COP	HC	IP	COP	HC	IP	COP	HC	IP	COP
LWC	30	30	30	35	35	35	40	40	40	45	45	45	50	50	50	55	55	55	55	55	55
-15	9,00	3,24	2,78	9,00	3,51	2,56	9,00	3,91	2,30	9,00	4,30	2,09	9,00	4,73	1,90	9,00	5,16	1,74			
-7	9,00	2,71	3,32	9,00	3,16	2,85	9,00	3,62	2,49	9,00	4,07	2,21	9,00	4,27	2,11	9,00	4,46	2,02			
2	9,00	2,36	3,81	9,00	2,51	3,59	9,00	2,78	3,24	9,00	3,05	2,95	9,00	3,56	2,53	9,00	4,07	2,21			
7	9,00	1,64	5,49	9,00	1,86	4,84	9,00	2,16	4,17	9,00	2,46	3,66	9,00	2,76	3,26	9,00	3,06	2,94			
25	13,60	1,50	9,07	13,60	1,71	7,95	13,20	1,93	6,84	12,80	2,14	5,98	12,00	2,41	4,98	11,20	2,67	4,19			

WH-SXC12F9E8																					
Tamb	HC	IP	COP	HC	IP	COP	HC	IP	COP	HC	IP	COP	HC	IP	COP	HC	IP	COP	HC	IP	COP
LWC	30	30	30	35	35	35	40	40	40	45	45	45	50	50	50	55	55	55	55	55	55
-15	12,00	4,75	2,53	12,00	4,96	2,42	12,00	5,41	2,22	12,00	5,86	2,05	11,50	6,24	1,84	11,10	6,62	1,68			
-7	12,00	3,85	3,12	12,00	4,41	2,72	12,00	4,98	2,41	12,00	5,54	2,17	12,00	5,90	2,03	12,00	6,26	1,92			
2	12,00	3,19	3,76	12,00	3,49	3,44	12,00	3,87	3,10	12,00	4,25	2,82	12,00	4,86	2,47	12,00	5,47	2,19			
7	12,00	2,18	5,50	12,00	2,53	4,74	12,00	2,96	4,05	12,00	3,39	3,54	12,00	3,78	3,17	12,00	4,16	2,88			
25	13,60	1,55	8,77	13,60	1,76	7,73	13,40	2,10	6,38	13,20	2,43	5,43	12,60	2,66	4,74	12,00	2,89	4,15			

WH-SXC16F9E8																					
Tamb	HC	IP	COP	HC	IP	COP	HC	IP	COP	HC	IP	COP	HC	IP	COP	HC	IP	COP	HC	IP	COP
LWC	30	30	30	35	35	35	40	40	40	45	45	45	50	50	50	55	55	55	55	55	55
-15	16,00	6,50	2,46	16,00	6,89	2,32	16,00	7,50	2,13	16,00	8,10	1,98	15,60	8,76	1,78	15,20	9,41	1,62			
-7	16,00	5,85	2,74	16,00	6,42	2,49	16,00	7,00	2,29	16,00	7,57	2,11	16,00	8,31	1,93	16,00	9,05	1,77			
2	16,00	4,59	3,49	16,00	5,16	3,10	16,00	5,74	2,79	16,00	6,31	2,54	16,00	7,10	2,26	16,00	7,88	2,03			
7	16,00	3,21	4,98	16,00	3,74	4,28	16,00	4,27	3,75	16,00	4,80	3,33	16,00	5,51	2,91	16,00	6,21	2,58			
25	16,00	1,90	8,42	16,00	2,40	6,67	16,00	2,90	5,52	16,00	3,40	4,71	16,00	3,86	4,15	16,00	4,31	3,71			

Hűtőtéljesítmény-görbe

Aquarea T-CAP. Egyfázisú / háromfázisú split. Hűtés. SXC

Modell	WH-SXC09						WH-SXC12						WH-SXC16					
	Tamb	CC	IP	EER	CC	IP	EER	CC	IP	EER	CC	IP	EER	CC	IP	EER		
16	7,00	1,36	5,15		7,50	1,41	5,32		9,62	1,59	6,05							
25	7,65	1,91	4,01		8,90	2,16	4,12		10,51	2,81	3,74							
35	7,00	2,21	3,17		10,00	3,56	2,81		12,20	4,76	2,56							
43	6,25	2,66	2,35		8,00	3,01	2,66		10,08	5,43	1,86							

Tamb: Környezeti hőmérséklet (°C). LWC: Kilépő víz kondenzátum hőmérséklet (°C). HC: Fűtőtéljesítmény (kW). CC: Hűtőtéljesítmény (kW). IP: Felvett teljesítmény (kW). A méréseket a Panasonic végezte az EN14511-2 szabványnak megfelelően. Az adatok csak referenciaiként szolgálnak, és nem biztosítják a teljesítményt.

Az F típusú hőszivattyúk hidraulikus szivattyújának teljesítménye A energiasztályú T-CAP szivattyú (9 kW-os és 12 kW-os háromfázisú)

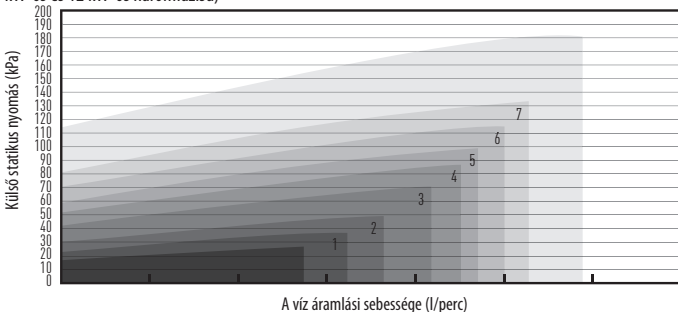

Min. 1. szivattyú-fordulatszám 2. szivattyú-fordulatszám 3. szivattyú-fordulatszám 4. szivattyú-fordulatszám 5. szivattyú-fordulatszám 6. szivattyú-fordulatszám Maximum

Az F típusú hőszivattyúk hidraulikus szivattyújának teljesítménye A energiasztályú T-CAP szivattyú (9 kW-os és 12 kW-os háromfázisú)

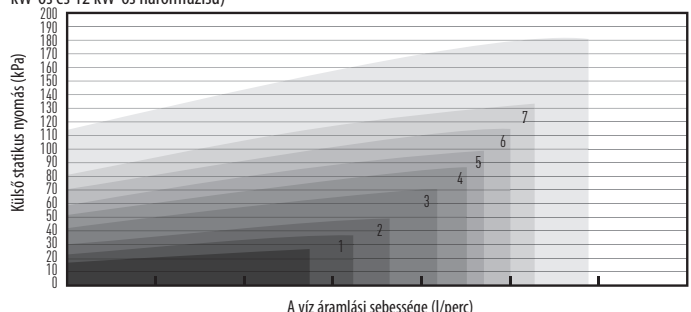

Hibakódok

A működést jelző LED villog, és megjelenik a hibakód a vezérlőpanel kijelzőjén.

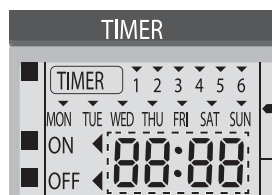

- Kapcsolja ki a készüléket és értesítse márkakereskedőjét a hibakódról.
- A hibakód megjelenésekor az időzítés megszakad.

Fűtési üzemmód kényszerítése gomb

- A tartalék fűtőegység a kültéri egység meghibásodása esetén is tartalék berendezésként szolgál.
- Nyomja meg a  gombot a kényszerített fűtési üzemmód megszakításához.
- Kényszerített fűtési üzemmódban más műveletek elvégzésére nincs lehetőség.

Hibakódok listája

Diagnosztikai kijelző	Meghibásodás / Védelem vezérlés	Meghibásodás megítélése	Az ellenőrzés elsődleges helye
H00	Meghibásodás nem érzékelhető	—	—
H12	A külső/belső teljesítmény nem felel meg egymásnak	90 másodperccel az áramellátás után	· Beltéri/kültéri csatlakozó kábel · Beltéri/kültéri PCB · A katalógusban található, műszaki adatokat és kombinációkat tartalmazó táblázat
H15	Kültéri kompresszor hőérzékelőjének meghibásodása	Folytassa további 5 másodpercig	· Kompresszor hőmérséklet-érzékelő (hibás vagy nincs csatlakoztatva)
H23	Beltéri hűtőfolyadék hőmérséklet-érzékelő meghibásodás	Folytassa további 5 másodpercig	· Hűtőfolyadék hőmérséklet-érzékelő (hibás vagy nincs csatlakoztatva)
H38	Kültéri/Beltéri egyezési hiba	—	· Beltéri/kültéri PCB
H42	Alacsony kompresszor nyomás	—	· Kültéri csőhőmérséklet-érzékelő · Eltömődött táglási szelep vagy szűrő · Alacsony hűtőközeg szint · Kültéri PCB · Kompresszor
H62	Víz-áramláskapcsoló meghibásodás	Folytassa további 1 percig	· Víz-áramláskapcsoló
H64	Magas hűtőközeg nyomás	Folytassa további 5 másodpercig	· Kültéri túlnyomás érzékelő (hibás vagy nincs csatlakoztatva)
H70	OLP tartalék fűtőegység meghibásodás	Folytassa további 60 másodpercig	· OLP tartalék fűtőegység (nincs csatlakoztatva vagy bekapcsolva)
H72	Hibás tartályérzékelő	Folytassa további 5 másodpercig	· Tartályérzékelő
H76	Beltéri - vezérlőpanel kommunikációs hiba	—	· Beltéri - vezérlőpanel (hibás vagy nincs csatlakoztatva)
H90	Beltéri / kültéri kommunikációs hiba	> a működés megkezdését követő 1 perc múlva	· Belső / Külső kábel csatlakozás · Beltéri / kültéri PCB
H91	Tartálymelegítő OLP meghibásodás	Folytassa további 60 másodpercig	· Tartálymelegítő OLP (nincs csatlakoztatva vagy bekapcsolva)
H95	Beltéri/kültéri hibás csatlakozás	—	· Beltéri/kültéri tápfeszültség
H98	Kültéri túlnyomás és túlterhelés elleni védelem	—	· Kültéri túlnyomás érzékelő · Vízszivattyú vagy vízszivárgás · Eltömődött táglási szelep vagy szűrő · Túl magas hűtőközeg szint · Kültéri PCB
H99	Beltéri hőcserélő fagyvédelem	—	· Beltéri hőcserélő · Alacsony hűtőközeg szint
F12	Nyomáskapcsoló aktiválása	20 percen belül 4 előfordulás	· Nyomáskapcsoló
F14	Kültéri kompresszor nem megfelelő fordulatszám	20 percen belül 4 előfordulás	· Kültéri kompresszor
F15	Kültéri ventilátor motorzár hiba	30 percen belül 2 előfordulás	· Kültéri PCB · Kültéri ventilátor motor
F16	Teljes áramütés elleni védelem	20 percen belül 3 előfordulás	· Túl magas hűtőközeg szint · Kültéri PCB
F20	Kültéri kompresszor túlmelegedés elleni védelem	30 percen belül 4 előfordulás	· Kompresszor-tartály hőmérséklet-érzékelő · Eltömődött táglási szelep vagy szűrő · Alacsony hűtőközeg szint · Kültéri PCB · Kompresszor
F22	IPM (Teljesítménytranzisztor) túlmelegedés elleni védelem	30 percen belül 3 előfordulás	· Nem megfelelő hűtőadás · IPM (Teljesítménytranzisztor)
F23	Kültéri egyenáram (DC) csúcsérték megállapítás	7 egymást követő előfordulás	· Kültéri PCB · Kompresszor
F24	Hűtési ciklus rendellenessége	20 percen belül 2 előfordulás	· Alacsony hűtőközeg szint · Kültéri PCB · Alacsony nyomás a kompresszorban
F25	Hűtő/fűtőciklus váltás hiba	30 percen belül 4 előfordulás	· 4 utas szelep · V-tekeres
F27	Nyomáskapcsoló meghibásodás	Folytassa további 1 percig	· Nyomáskapcsoló
F36	Kültéri léghőmérséklet-érzékelő meghibásodás	Folytassa további 5 másodpercig	· Kültéri léghőmérséklet-érzékelő (hibás vagy nincs csatlakoztatva)
F37	A beltéri belépő víz hőmérséklet-érzékelőjének meghibásodása	Folytassa további 5 másodpercig	· Belépő víz hőmérséklet-érzékelő (hibás vagy nincs csatlakoztatva)
F40	Kültéri kondenzvíz-vezeték hőmérséklet-érzékelő meghibásodás	Folytassa további 5 másodpercig	· Kültéri kondenzvíz-vezeték hőmérséklet-érzékelő (hibás vagy nincs csatlakoztatva)
F41	PFC vezérlés	10 percen belül 4 előfordulás	· PFC feszültség
F42	Kültéri hőcserélő hőmérséklet-érzékelő meghibásodás	Folytassa további 5 másodpercig	· Kültéri hőcserélő hőmérséklet-érzékelő (hibás vagy nincs csatlakoztatva)
F43	Kültéri jégtelenítő érzékelő meghibásodás	Folytassa további 5 másodpercig	· Kültéri jégtelenítő érzékelő (hibás vagy nincs csatlakoztatva)
F45	Beltéri vízkimenet hőmérséklet-érzékelő meghibásodás	Folytassa további 5 másodpercig	· Vízkimenet hőmérséklet-érzékelő (hibás vagy nincs csatlakoztatva)
F46	Kültéri transzformátor áramkör szakadás	—	· Alacsony hűtőközeg szint · Kültéri PCB · Alacsony kompresszor
F95	Hűtés, túlnyomás és túlterhelés elleni védelem	—	· Kültéri túlnyomás érzékelő · Vízszivattyú vagy vízszivárgás · Eltömődött táglási szelep vagy szűrő · Túl magas hűtőközeg szint · Kültéri PCB
F48	Kültéri evaporációs szelep kimenet hőmérséklet érzékelő meghibásodás	Folytassa további 5 másodpercig	· Kültéri evaporációs szelep kimenet hőmérséklet érzékelő (hibás vagy nincs csatlakoztatva)
F49	Kültéri mellék-kimenet hőmérséklet érzékelő meghibásodás	Folytassa további 5 másodpercig	· Kültéri mellék-kimenet hőmérséklet érzékelő (hibás vagy nincs csatlakoztatva)

Méretetek

Hidraulikus egység valamennyi modellhez

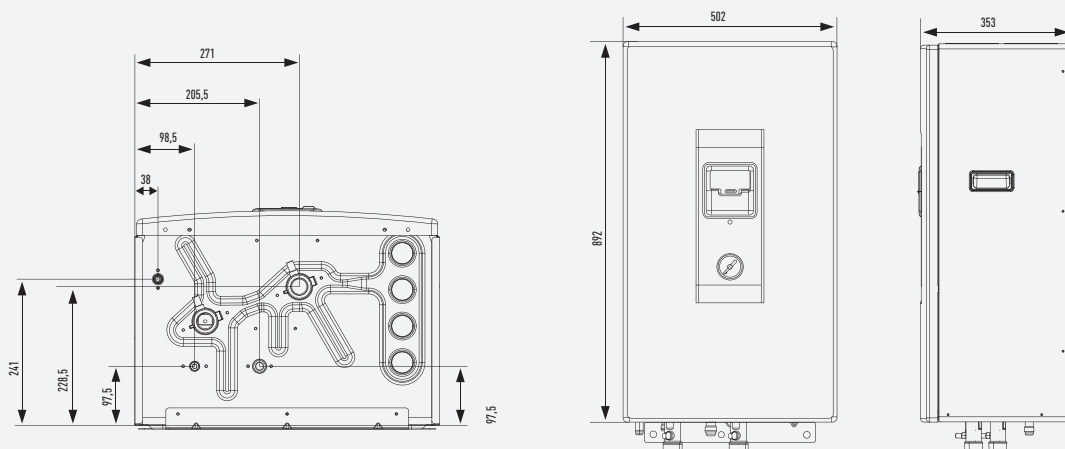

3 és 5 kW-os split

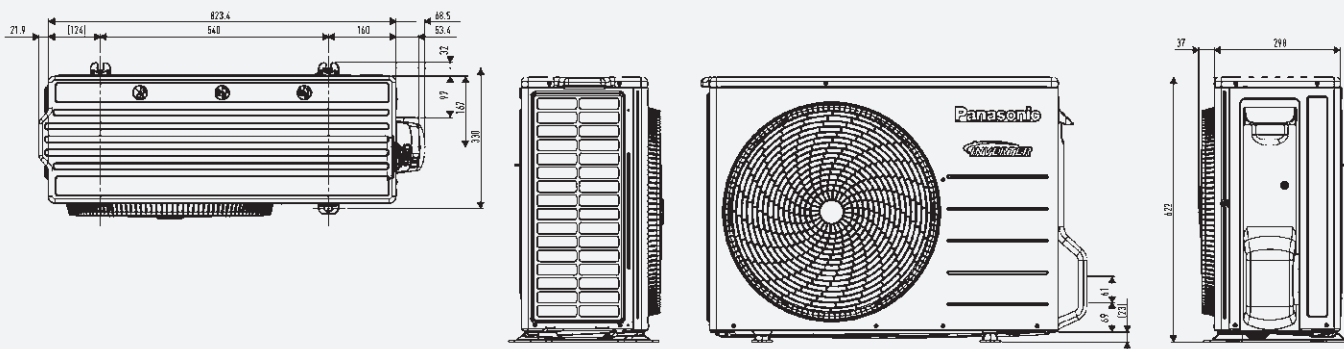

Egy ventilátoros kültéri egység

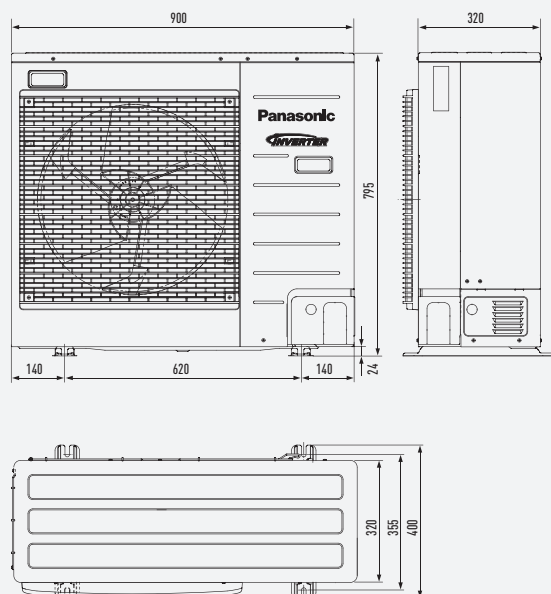

Két ventilátoros kültéri egység

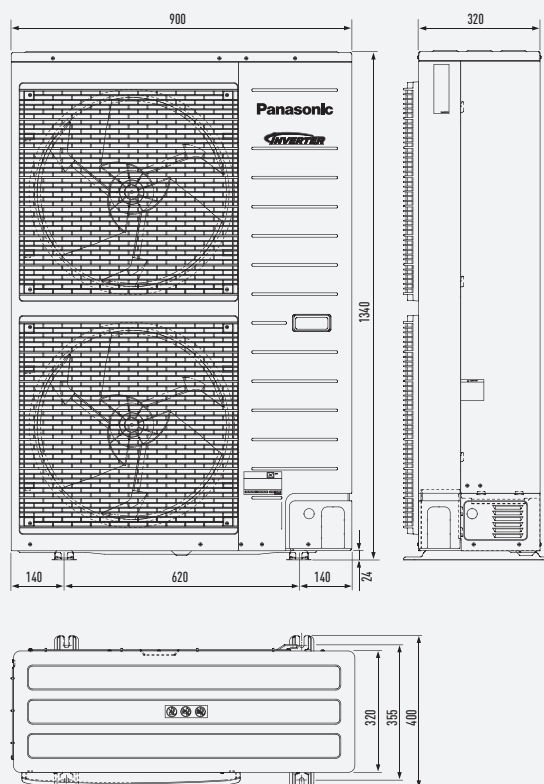

6 és 9 kW-os monoblokk

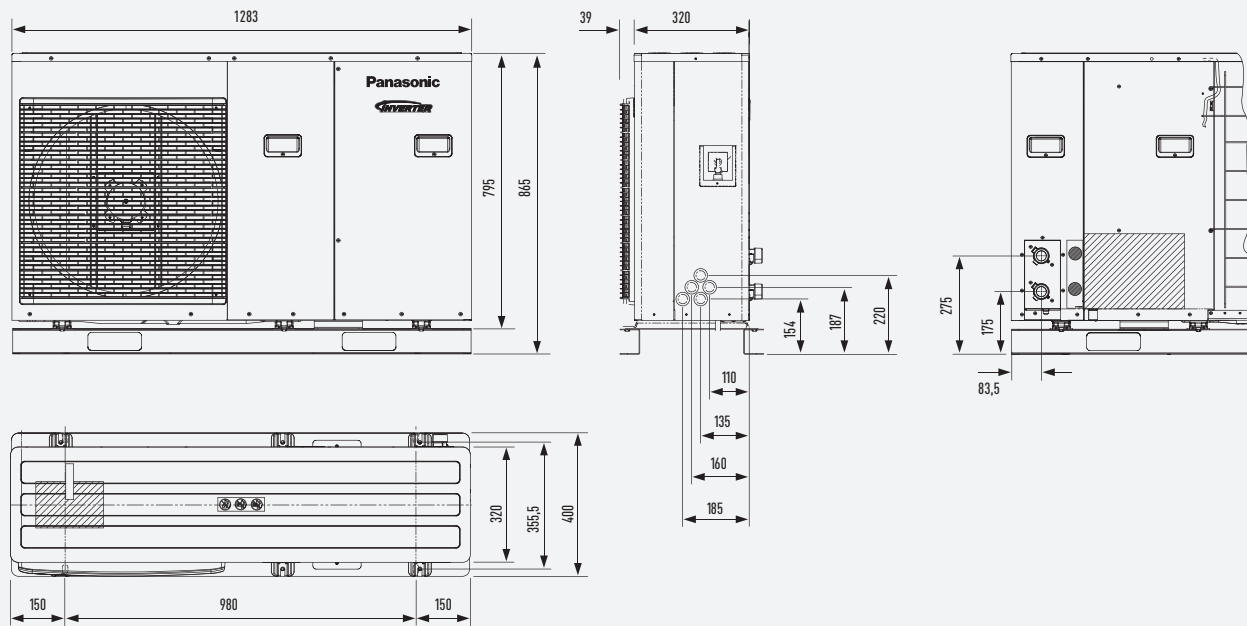

9 és 16 kW-os monoblokk

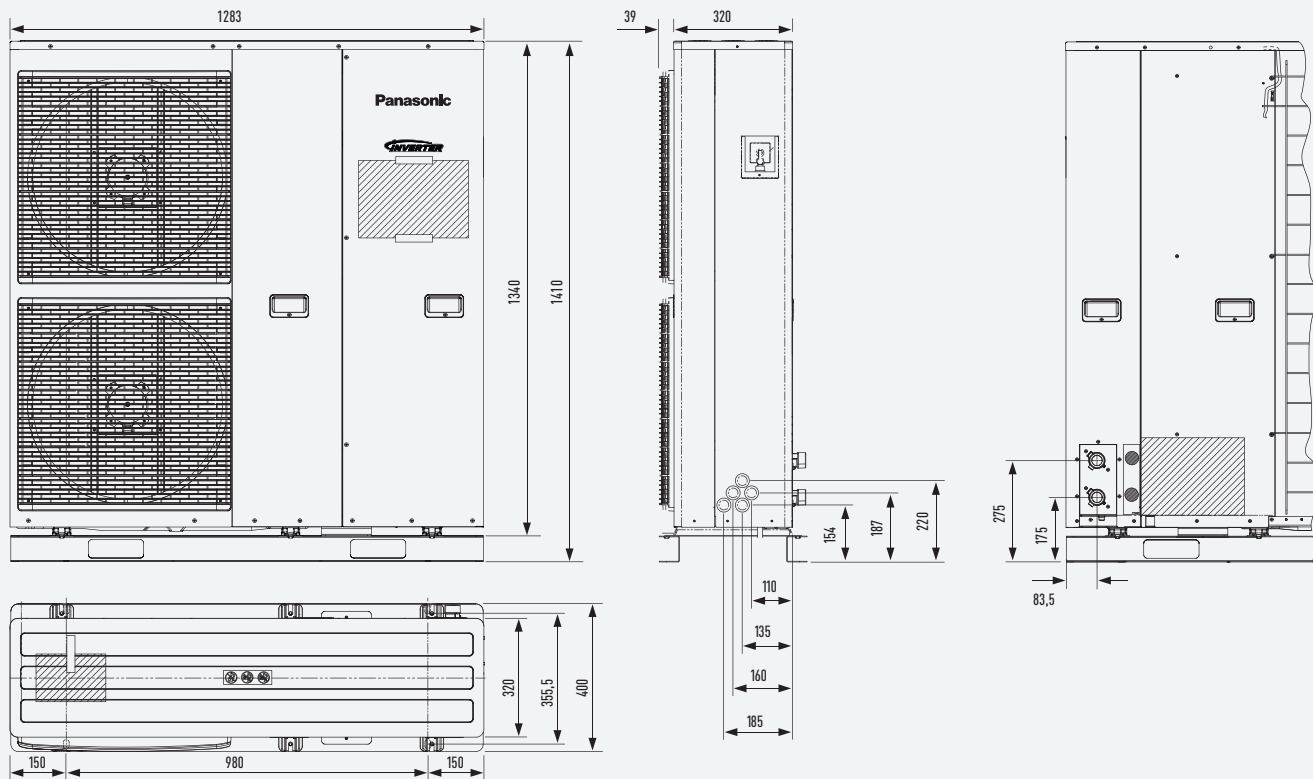

Termékeink jelen katalógusban közzétett adatai az esetleges sajtóhibaiktól eltérhetnek, azonban a termékek folyamatos innovációjából kifolyólag, a gyártó előzetes figyelmeztetés nélkül kisebb változtatásokat hajthat végre a termékeken.
A katalógus egészének vagy egyes részeitnek másodja a Panasonic UK Ltd. kifejezett felhasználása nélkül tilos.

Panasonic®

Ha tudni szeretné, a Panasonic hogyan gondoskodik Önről, látogassa meg a www.aircon.panasonic.eu honlapot.

Panasonic Marketing Europe GmbH
Panasonic Air Conditioning
Hagenauer Strasse 43, 65203 Wiesbaden, Németország

 A hűtőközeg utántöltése vagy cseréje kizárólag az előírt típusú hűtőközeggel engedélyezett. A gyártó nem vállal felelősséget a más hűtőközeg használatából eredő károkért és biztonsági kockázatokért.